

PHS25..



BOSCH

de Gebrauchsanleitung
en Operating instructions
fr Notice d'utilisation
it Istruzioni per l'uso
nl Gebruiksaanwijzing
da Brugsanvisning
no Bruksanvisning
sv Bruksanvisning
fi Käyttöohje

es Instrucciones de uso
pt Instruções de serviço
el Οδηγίες χρήσης
tr Kullanma kılavuzu
pl Instrukcja obsługi
hu Használati utasítás
bg Указания за употреба
ru Инструкция по эксплуатации
ar تعليمات الاستخدام

de	2
en	4
fr	6
it	8
nl	11
da	13
no	15
sv	18
fi	20
es	22
pt	25
el	28
tr	31
pl	35
hu	38
bg	41
ru	43
ar	48

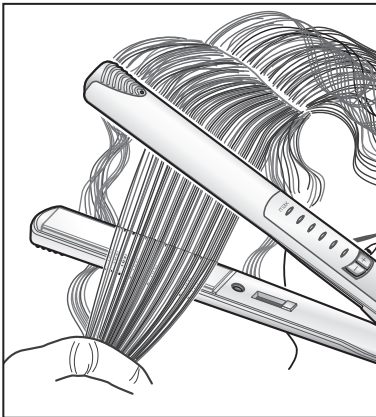
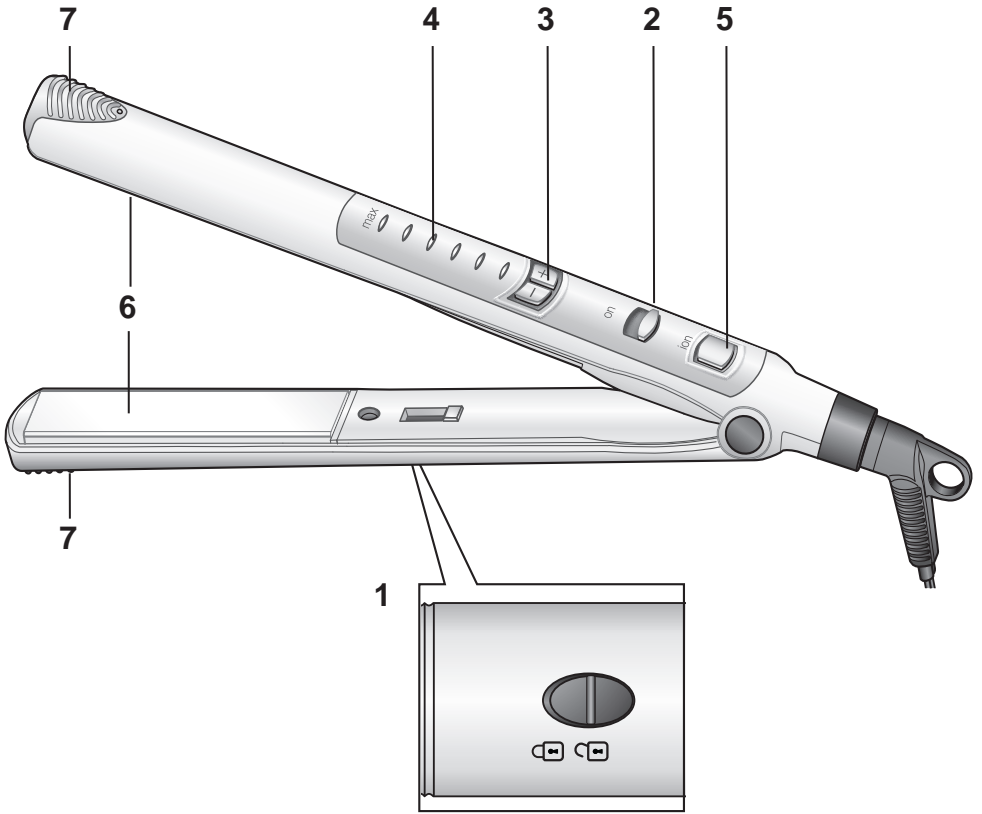

A



B

Die Gebrauchsanleitung bitte sorgfältig durchlesen, danach handeln und aufbewahren!

Sicherheitshinweise

⚠ Stromschlaggefahr und Brandgefahr

Gerät nur nach Angaben auf dem Typenschild anschließen und betreiben.

Personen (auch Kinder) mit verminderten körperlichen Sinneswahrnehmungs- oder geistigen Fähigkeiten oder mit mangelnder Erfahrung und Wissen, das Gerät nicht bedienen lassen, außer sie werden beauftragt oder hatten eine Einweisung bezüglich des Gebrauchs des Gerätes durch eine Person, die für ihre Sicherheit verantwortlich ist.

Kinder beaufsichtigen, um zu verhindern, dass sie mit dem Gerät spielen.

Nur benutzen, wenn Zuleitung und Gerät keine Beschädigungen aufweisen.

Stecker nach jedem Gebrauch oder im Fehlerfall ziehen.

Reparaturen am Gerät, wie z.B. eine beschädigte Zuleitung austauschen, dürfen nur durch unseren Kundendienst ausgeführt werden, um Gefährdungen zu vermeiden.

Zuleitung nicht

- mit heißen Teilen in Berührung bringen
- über scharfe Kanten ziehen
- als Traggriff benutzen.

Die Keramikplatten werden heiß. Das Gerät nur an den Griffbereichen anfassen.

Nicht an tropfnassen Haaren oder Kunststoffhaaren anwenden.

Jeden Kontakt mit der Haut vermeiden.



Nicht in der Nähe von Wasser benutzen, das in Bädewannen, Waschbecken oder anderen Gefäßen enthalten ist.

⚠ Lebensgefahr

Gerät nie mit Wasser in Berührung bringen. Gefahr besteht auch bei ausgeschaltetem Gerät, deshalb nach Gebrauch und bei

Unterbrechung während der Benutzung den Stecker ziehen.

Zusätzlichen Schutz bietet der Einbau eines Fehlerstrom-Schutzschalters bis 30 mA in die Hausinstallation. Bitte von einem Elektroinstallateur beraten lassen.

Teile und Bedienelemente

- 1 Schieber für Verriegelung
- 2 EIN/AUS Schalter
- 3 Tasten +/- für Temperatureinstellung
- 4 LED Anzeige Temperatureinstellung
- 5 Taste für Ionisation
- 6 keramicklackierte Heizplatten
- 7 Fingerschutz

Inbetriebnahme

- ▶ Das Gerät einstecken und auf eine gerade, Hitze unempfindliche Fläche legen. Der Schieber **1** muss auf  stehen.
- ▶ Mit dem Schalter **2** einschalten, die vierte LED blinkt, die LED's eins bis drei leuchten. Das Gerät wird mit einer Temperatureinstellung von 160 °C ausgeliefert.
- ▶ Sobald die eingestellte Temperatur erreicht ist, leuchten die LEDs konstant. Die Haare können jetzt geglättet werden.

Temperatureinstellung

Durch Drücken der + oder – Taste kann die voreingestellte Temperatur in ca. 20 °C Schritten von ca. 100 - 200 °C verändert werden. Die eingestellte Temperatur wird durch Leuchten der LED's angezeigt. Die LED der eingestellten Temperatur blinkt so lange, bis die Temperatur erreicht ist. Wenn während des Betriebs die Temperatur kurzzeitig absinkt, heizt das Gerät nach (LED blinkt).

Info: Wird das Gerät aus- und eingeschaltet ist wieder die Werkseinstellung (ca. 160 °C) aktiviert.

Automatische Abschaltung

Dieser Haarglätter ist mit einer automatischen Abschaltung ausgestattet. Nach ca. 60 Minuten schaltet das Gerät selbständig in den Stand by Modus. Nur die vierte LED leuchtet.

Um das Gerät wieder einzuschalten, gibt es folgende Möglichkeiten:

- das Gerät mit dem Schalter **2** aus- und wieder einschalten oder
- die + oder – Taste betätigen oder
- das Gerät aus- und anstecken

Anwendung

Der Haarglätter ist für Lang- und Kurzhaar geeignet.

- Das Gerät nur bei trockenem Haar verwenden.
- Nur im unbehandeltem, gesunden Haar anwenden oder spezielle Produkte zum Glätten benutzen.
- Bei dauergewelltem oder getöntem Haar nur selten einsetzen.

Info: Feines Haar reagiert besonders schnell auf die Behandlung. Die gleichmäßige Wärmeabgabe ist besonders schonend für das Haar. Das Ergebnis ist glattes Haar mit intensivem, seidigem Glanz.

- ▶ Die beiden Heizplatten entriegeln, dazu Schieber **1** auf  stellen.
- ▶ Das glattgekämmte Haar in gleichmäßig breite Strähnen einteilen (ca. 5 cm breit)
- ▶ Eine vorbereitete Strähne am Haaransatz zwischen die Platten legen. Bild **A**
- ▶ Die Platten am Fingerschutz **7** zusammendrücken und sanft und gleichmäßig bis zu den Haarspitzen ziehen. Bild **B**
- ▶ Alle Strähnen so behandeln. Vor dem Frisieren das Haar gut auskühlen lassen.

Wichtig: Nie länger als 2 Sekunden an einer Stelle verweilen.

Ionisation

Dieser Haarglätter ist mit einem Ionengenerator ausgestattet. Ionen sind in der Natur vorhandene elektrisch geladene Teilchen. Durch Zuschaltung der Ionisation wird die statische Aufladung der Haare reduziert. Die Haare werden glänzender und weicher, die Farbe brillanter.

- ▶ Taste **5** zum Ein- bzw. Ausschalten jeweils mindestens 3 Sek. gedrückt halten. Der Ionengenerator kann zu jeder Heizstufe zugeschaltet werden. Ist die Ionisation zugeschaltet leuchtet die Taste grün und ein leises Knistern ist hörbar.

Info: Wird das Gerät aus- und eingeschaltet wird die Ionisation automatisch ausgeschaltet.

Vor Aufbewahrung oder Reinigung das Gerät immer vollständig abkühlen lassen.

Reinigung und Pflege

Stromschlaggefahr!

Vor dem Reinigen den Netzstecker ziehen. Das Gerät niemals in Wasser tauchen. Keinen Dampfreiniger benutzen. Das Gerät außen nur mit einem feuchten Tuch abwischen und anschließend nachtrocknen. Keine scharfen oder scheuernden Reinigungsmittel verwenden.

Entsorgung

Dieses Gerät ist entsprechend der europäischen Richtlinie 2002/96/EG über Elektro- und Elektronik-Altgeräte (waste electrical and electronic equipment – WEEE) gekennzeichnet. Die Richtlinie gibt den Rahmen für eine EU-weit gültige Rücknahme und Verwertung der Altgeräte vor.

Über aktuelle Entsorgungswege bitte beim Fachhändler informieren.

Änderungen vorbehalten.

Please read through the instructions carefully and proceed accordingly; store in a safe place!

Safety notes

Danger of electric shock and fire

Connect and operate the appliance only according to the type plate specifications. This appliance is not intended for use by persons (including children) with reduced physical, sensory or mental capabilities, or lack of experience and knowledge, unless they have been given supervision or instruction concerning use of the appliance by a person responsible for their safety. Children should be supervised to ensure that they do not play with the appliance. Use only if power cord and appliance show no signs of damage. Unplug after every use or if defective. Repairs to the appliance, such as replacing a damaged power cord, may only be carried out by our customer service in order to avoid risks.

The power cord should not

- touch hot parts,
- be pulled over sharp edges,
- be used as a carrying handle.

The ceramic plates will heat up.

Hold the appliance only by its grip handles.

Do not use if hair is very wet.

Do not use on fake hair.

Avoid any skin contact.



Do not use near water contained in bathtubs, sinks, or in other containers.

Danger

Never allow the appliance to touch water. Even a switched off appliance poses a danger; unplug the appliance after every use or when interrupted during use. Installing a ground fault circuit interrupter up to 30 mA in the house offers additional protection. Please consult an electrician.

Parts and operating controls

- 1 Slide button for locking
- 2 ON/OFF switch
- 3 +/- buttons for temperature control
- 4 LED temperature indicator
- 5 Ionising button
- 6 Ceramic-coated heating plates
- 7 Finger protectors

Operation

- ▶ Plug in the appliance and place on a level, heat-resistant surface. Slide button 1 must be at .
- ▶ Turn on with switch 2. The first three LEDs will glow and the fourth will flash. The standard temperature of the appliance is 160 °C.
- ▶ As soon as the set temperature is reached, the LEDs will glow continuously. You can now start straightening your hair.

Setting the temperature

By pressing the + or – button you can change the standard temperature in 20 °C steps from approx. 100 - 200 °C. The current temperature is indicated by the glowing LEDs. The LED of the set temperature flashes until this temperature is reached. If the temperature falls momentarily during use, the appliance will heat back up again (LED flashes).

Note: If you switch the appliance off and then on again, the temperature defaults to the factory setting (approx. 160 °C).

Automatic shut-off

This hair straightener has an automatic shut-off safety feature. After approx. 60 minutes the appliance automatically switches to standby mode. Only the fourth LED glows.

To reactivate the appliance, you can:

- Switch it off and on again with switch **2**, or
- Press the + or – button, or
- Unplug the appliance and plug it in again

Use

The hair straightener is suitable for long and short hair.

- Only use the appliance on dry hair.
- Use only on untreated healthy hair, or use special straightening products.
- Use less frequently on chemically treated hair (perm, colour rinse).

Note: Fine hair responds especially quickly to the treatment. The even heat emission is especially gentle on the hair. The result is smooth hair with an intensive, silky shine.

- ▶ Unlock both heating plates, set slide button **1** to .
- ▶ Comb hair and section into even strands (about 5 cm wide).
- ▶ Starting from the roots, place a strand of hair between the plates. Figure **A**
- ▶ Press the plates together at the finger protectors **7** and pull down gently and evenly towards the ends of the hair. Figure **B**
- ▶ Treat all strands in the same manner. Allow hair to cool completely before finishing your hairstyle.

Important: Never leave in one place longer than 2 seconds.

Ionisation

This hair straightener contains an ion generator. Ions are naturally occurring electrically charged particles.

The ionising feature reduces static in your hair, which helps make it sleeker, softer and shinier.

- ▶ To switch ionisation on/off, hold down button **5** for at least 3 seconds. The ion generator can be used with any heat setting. If ionisation is activated, the button glows green and a low crackling noise can be heard.

Note: If you switch the appliance off and then on again, ionisation is automatically deactivated.

Always let the appliance cool completely before storing it away or cleaning it.

Cleaning and maintenance

Danger of electric shock!

Unplug before cleaning.

Never submerge the appliance in water.

Do not use a steam cleaner.

Wipe off the appliance with a damp cloth and dry off with a clean, dry cloth. Do not use strong or abrasive cleansers.

Disposal

This appliance is labelled in accordance with the European Directive 2002/96/EG relating to waste electrical and electronic equipment – WEEE. The directive provides the framework for the EU-wide take-back and disposal of end-of-life appliances. Please ask your specialist retailer about current disposal facilities.

Guarantee

The guarantee conditions for this appliance are as defined by our representative in the country in which it is sold. Details regarding these conditions can be obtained from the dealer from whom the appliance was purchased. The bill of sale or receipt must be produced when making any claim under the terms of this guarantee.

Changes reserved.

Lire attentivement ce mode d'emploi, s'y conformer lors de l'utilisation et le conserver !

Consignes de sécurité

⚠ Risque de chocs électriques et d'incendie

Ne brancher et n'utiliser l'appareil que conformément aux données indiquées sur la plaquette de type.

Ne pas confier l'appareil à des enfants ou à des personnes aux capacités sensorielles ou intellectuelles diminuées ou ne disposant pas d'une expérience ou d'une connaissance suffisante, sauf si elles le font sous surveillance ou si elles ont bénéficié préalablement d'une mise au courant à propos de la manipulation de l'appareil de la part de la personne responsable de leur sécurité.

Bien surveiller les enfants afin de les empêcher de jouer avec l'appareil.

N'utiliser que lorsque le cordon et l'appareil ne présentent aucun dommage.

Retirer la fiche après chaque utilisation ou en cas de dysfonctionnement.

Les réparations sur l'appareil telles que remplacement d'un cordon endommagé ne doivent être effectuées que par notre SAV afin d'éviter tout danger.

Ne pas mettre le cordon

- en contact avec des pièces brûlantes
- ne pas le tirer au-dessus de bords coupants
- ne pas l'utiliser comme poignée.

Les plaques céramiques deviennent brûlantes. Ne prendre l'appareil que dans les zones-poignée.

Ne pas utiliser si les cheveux sont encore très mouillés ou avec des cheveux synthétiques.

Éviter tout contact avec la peau.



Ne pas utiliser à proximité des baignoires, des lavabos ou autres récipients contenant de l'eau.

⚠ Danger de mort

Ne jamais mettre l'appareil au contact de l'eau. Il y a également risque lorsque l'appareil est éteint. C'est la raison pour laquelle après utilisation ou lors d'une interruption d'utilisation, il faut retirer la fiche.

L'installation d'un interrupteur de protection contre les courants de court-circuit jusqu'à 30 mA dans la maison offre une protection supplémentaire. Se faire conseiller par un monteur en dispositifs électriques.

Pièces et éléments d'utilisation

- 1 Bouton de déverrouillage
- 2 Interrupteur MARCHE/ARRÊT
- 3 Touches +/- de réglage de la température
- 4 Affichage à LED pour le réglage de la température
- 5 Touche Ionisation
- 6 Plaques chauffantes céramique
- 7 Protection pour les doigts

Mise en service

- ▶ Brancher l'appareil et le poser sur une surface plane, non sensible à la chaleur. Le bouton **1** doit être positionné sur
- ▶ Mettre en marche avec l'interrupteur **2**, la quatrième LED clignote, les LED un à trois sont allumées. A la livraison, la température de l'appareil est réglée sur 160 °C.
- ▶ Dès que la température réglée est atteinte, les LED s'allument de manière fixe. Vous pouvez maintenant lisser vos cheveux.

Réglage de la température

A l'aide des touches + et – il est possible de régler la température par plages de 20 °C entre 100 et 200 °C environ. La température réglée est indiquée par les LED. La LED correspondant à la température réglée clignote jusqu'à ce que la température soit atteinte. En cours d'utilisation, lorsque la température diminue brièvement, l'appareil se remet à chauffer (LED clignotante).

Info : lorsque l'on éteint puis rallume l'appareil, il se replace en réglage usine (env. 160 °C).

Déconnexion automatique

Ce lisseur est équipé d'une déconnexion automatique. Au bout d'environ 60 min, l'appareil se place automatiquement en mode veille. Seule la quatrième LED est allumée. Pour remettre l'appareil en marche, vous disposez des possibilités suivantes :

- éteindre puis rallumer l'appareil à l'aide de l'interrupteur **2** ;
- utiliser la touche + ou – ;
- débrancher puis rebrancher l'appareil

Application

L'appareil est prévu pour les cheveux courts et les cheveux longs.

- N'utiliser l'appareil que sur des cheveux secs.
- N'utiliser qu'avec des cheveux non traités et sains ou utiliser des produits spéciaux pour lisser.
- Ne pas utiliser souvent avec des permanentes ou des cheveux teintés.

Info : les cheveux fins réagissent particulièrement rapidement à ce traitement. L'émission de chaleur régulière ménage tout particulièrement les cheveux. Le résultat en est des cheveux lisses à brillance intense et soyeuse.

- ▶ Déverrouiller les deux plaques chauffantes, à cet effet, placer le bouton 1 sur  (ouvert).
- ▶ Former des mèches régulières avec les cheveux peignés et lissés (env. 5 cm de large).
- ▶ Placer une mèche préparée, à la naissance des cheveux, entre les plaques. Illustration **A**
- ▶ Serrer les deux branches du lisseur en posant les doigts sur les protections **7** puis tirer doucement et régulièrement jusqu'à la pointe des cheveux. Illustration **B**
- ▶ Faire de même avec toutes les mèches. Avant de friser, attendre que les cheveux soient bien refroidis.

Important : Ne pas rester plus de 2 secondes au même endroit.

Ionisation

Ce lisseur est équipé d'un ioniseur. Les ions sont des particules chargées électriquement, présentes dans la nature.

L'ioniseur réduit la charge statique des cheveux qui deviennent plus brillants, plus souples et d'une couleur plus intense.

- ▶ Maintenir appuyée au moins 3 s la touche **5** pour mettre en marche / arrêter l'ioniseur. Celui-ci peut être allumé à n'importe quelle température. Lorsque l'ioniseur est activé, la touche verte s'allume et un léger grésillement se fait entendre.

Info : lorsque l'on éteint puis rallume l'appareil, l'ioniseur est automatiquement désactivé.

Avant de ranger ou de nettoyer l'appareil, toujours le laisser refroidir complètement.

Nettoyage et entretien

Danger de chocs électriques !

Avant le nettoyage, retirer la fiche de réseau.

Ne jamais plonger l'appareil dans l'eau.

Ne pas utiliser d'appareil de nettoyage à vapeur.

Ne nettoyer l'extérieur de l'appareil qu'avec un chiffon humide. Ne pas utiliser de nettoyant agressif ou récurant.

Mise au rebut

Cet appareil est identifié selon la Directive européenne 2002/96/CE relative aux déchets d'équipements électriques et électroniques (DEEE). Cette directive définit les conditions de collecte et de recyclage des anciens appareils à l'intérieur de l'Union Européenne. S'informer auprès du revendeur sur la procédure actuelle de recyclage.

Garantie

Les conditions de garantie applicables sont celles publiées par notre distributeur dans le pays où a été effectué l'achat. Le revendeur chez qui vous vous êtes procuré l'appareil fournira les modalités de garantie sur simple demande de votre part. En cas de recours en garantie, veuillez toujours vous munir de la preuve d'achat.

Sous réserve de modifications.

Leggere, osservare e conservare le istruzioni con cura!

Avvertenze di sicurezza

Rischio di scossa elettrica e di incendio

Collegare e far funzionare l'apparecchio solo conformemente alle indicazioni fornite sulla targhetta.

Non permettere l'uso dell'apparecchio ai bambini o a soggetti con ridotte capacità fisiche o psichiche e comunque non dotati di sufficienti esperienze e conoscenze, a meno che non siano sorvegliati o non abbiano ricevuto istruzioni sull'uso dell'apparecchio da una persona che si assuma la loro responsabilità.

Sorvegliare i bambini, per evitare che giochino con l'apparecchio.

Utilizzare solo se il cavo e l'apparecchio non presentano difetti.

Estrarre la spina dopo ogni utilizzo o in caso di guasto.

Al fine di evitare rischi, le riparazioni sull'apparecchio, come ad es. la sostituzione di un cavo danneggiato, sono consentite solo al nostro servizio clienti.

Il cavo

- non deve essere messo a contatto con parti calde
- non deve essere posto su parti affilate
- non deve essere utilizzato come maniglia per trasportare l'apparecchio.

Le piastre in ceramica diventano calde.

Tenere l'apparecchio soltanto dalle apposite maniglie.

Non utilizzare su capelli grondanti d'acqua o artificiali.

Evitare qualunque contatto con la pelle.



Non utilizzare vicino all'acqua contenuta nella vasca da bagno, nel lavandino o in altri contenitori.

Pericolo di morte

Non mettere l'apparecchio a contatto con l'acqua. Il rischio sussiste anche quando l'apparecchio è spento, pertanto, estrarre la spina dopo l'utilizzo o in caso di pausa durante l'uso.

Installare un impianto di messa a terra della corrente fino a 30mA in caso di corto circuito garantisce una protezione aggiuntiva. Si prega di consultare un elettricista.

Componenti ed elementi di controllo

- 1 Corsore di blocco
- 2 Interruttore ON/OFF
- 3 Tasti +/- per la regolazione della temperatura
- 4 Indicatore LED per la regolazione della temperatura
- 5 Tasto ionizzatore
- 6 Piastre riscaldanti in ceramica
- 7 Protezione per le dita

Messa in funzione

- ▶ Collegare l'apparecchio alla presa e appoggiarlo su una superficie piana non sensibile al calore. Portare il cursore **1** su .
- ▶ Accendere l'apparecchio con l'interruttore **2**, i primi tre LED rimangono accesi mentre il quarto lampeggia. All'inizio l'apparecchio è regolato su una temperatura di 160 °C.
- ▶ Non appena l'apparecchio raggiunge la temperatura impostata, i LED si accendono in modo fisso. A questo punto si può iniziare a lisciare i capelli.

Regolazione della temperatura

La temperatura preimpostata si può modificare di 20 °C alla volta, utilizzando i tasti + e – entro un intervallo compreso tra i 100 ed i 200 °C. La temperatura impostata viene indicata dall'accensione dei LED. Il LED della temperatura prescelta lampeggia fino a quanto questa non viene raggiunta. Qualora durante il trattamento, la temperatura scenda per un breve periodo, l'apparecchio provvede automaticamente al riscaldamento (LED lampeggiante).

Nota: se l'apparecchio viene spento e riacceso, l'apparecchio sarà nuovamente impostato sulla temperatura predefinita di 160 °C.

Spegnimento automatico

La piastra lisciacapelli è dotata di un sistema di spegnimento automatico. Dopo circa 60 minuti l'apparecchio passa automaticamente alla modalità di standby. Resta acceso solo il quarto LED. Per riaccendere nuovamente l'apparecchio, esistono le seguenti possibilità:

- spegnere e riaccendere l'apparecchio con l'interruttore 2 oppure
- azionare i tasti + o – oppure
- scollegare e collegare l'apparecchio.

Utilizzo

L'apparecchio è stato concepito per l'impiego su capelli corti e lunghi.

- Utilizzare l'apparecchio esclusivamente su capelli asciutti.
- Utilizzare esclusivamente su capelli sani, non trattati oppure utilizzare speciali prodotti liscianti.
- Utilizzare solo occasionalmente su capelli mossi o ricci.

Info: I capelli sottili reagiscono rapidamente al trattamento. L'emissione omogenea di calore ha un eccezionale effetto estetico sui capelli, rendendoli lisci con una lucentezza intensa, simile a seta.

- ▶ Sbloccare entrambe le piastre riscaldanti, portando il cursore **1** su .
- ▶ Dividere i capelli in ciocche della stessa dimensione (circa 5 cm)
- ▶ Inserire una ciocca tra le piastre.
Fig. A
- ▶ Premere le piastre utilizzando la protezione paradita **7** e tirare in maniera omogenea e delicata fino alle punte.
ZFig. B
- ▶ Trattare allo stesso modo tutte le ciocche. Prima della messa in piega, far raffreddare bene i capelli.

Importante: Non rimanere per oltre 2 secondi su un unico punto.

Funzione di ionizzazione

Questa piastra lisciacapelli è provvista di un generatore di ioni. Gli ioni sono particelle a carica elettrica presenti in natura.

L'attivazione della funzione di ionizzazione neutralizza l'effetto della carica statica dei capelli, rendendoli più lucidi e morbidi, ed esaltandone la brillantezza del colore.

- ▶ Per accendere e spegnere questa funzione, tenere premuto il tasto **5** per almeno 3 secondi. Il generatore di ioni può essere attivato con qualsiasi temperatura. Se la funzione di ionizzazione è attiva, il tasto è illuminato in verde e si sente un leggero crepitio.

Nota: se l'apparecchio viene spento e riacceso, la funzione di ionizzazione si disattiva automaticamente.

Prima di riporre o di pulire l'apparecchio lasciare che si raffreddi completamente.

Pulizia e cura

Rischio di scossa elettrica!

Prima di effettuare la pulizia, estrarre la spina elettrica.

Non immergere mai l'apparecchio nell'acqua.

Non utilizzare un pulitore a vapore.

Pulire l'apparecchio solo con l'ausilio di un panno umido e asciugare. Non utilizzare detersivi corrosivi o abrasivi.

Smaltimento

Questo apparecchio è contrassegnato conformemente alla Direttiva europea 2002/96/CE Rifiuti di apparecchiature elettriche ed elettroniche (waste electrical and electronic equipment -WEEE). La direttiva stabilisce il quadro generale per un ritiro e recupero valido in tutta l'UE. Informarsi presso il rivenditore specializzato sulle attuali disposizioni per la rottamazione.

Garanzia

Per questo apparecchio sono valide le condizioni di garanzia pubblicate dal nostro rappresentante nel paese di vendita.

Il rivenditore, presso il quale è stato acquistato l'apparecchio, è sempre ben disposto a fornire a richiesta informazioni a proposito. Per l'esercizio del diritto di garanzia è comunque necessario presentare il documento di acquisto.

Con riserva di modifica.

Lees a.u.b. de gebruiksaanwijzing nauwkeurig door, bewaar deze zorgvuldig en handel ernaar!

Veiligheidsaanwijzingen

Gevaar voor elektrische schokken en brand

Het apparaat uitsluitend volgens de gegevens op het typeplaatje aansluiten en bedienen.

Personen (ook kinderen) met fysieke, zintuiglijke of geestelijke beperkingen of met een gebrek aan ervaring en kennis mogen het apparaat niet gebruiken, tenzij ze daarbij onder toezicht staan of worden begeleid door een persoon die voor hun veiligheid verantwoordelijk is.

Let erop dat kinderen niet met het apparaat spelen.

Uitsluitend gebruiken indien stroomkabel en apparaat niet beschadigd zijn.

Na elk gebruik en in geval van storingen de stekker uit het stopcontact trekken.

Reparaties aan het apparaat, bijv. een beschadigde stroomkabel vervangen, mogen uitsluitend worden uitgevoerd door onze klantenservice, om gevaarlijke situaties te voorkomen.

Stroomkabel niet

- met hete onderdelen in aanraking laten komen

- over scherpe randen trekken

- als draaggreep gebruiken.

De keramische platen worden heet. Het apparaat uitsluitend vasthouden aan de handgrepen.

Niet op kletsnat of kunststof haar gebruiken. Elk contact met de huid vermijden.



Niet gebruiken in de buurt van water, dat zich in badkuipen, wastafels of andere reservoirs bevindt.

Levensgevaar

Het apparaat nooit met water in aanraking laten komen. Er bestaat ook gevaar bij een uitgeschakeld apparaat, daarom na gebruik of tijdens een onderbreking van het gebruik de stekker uit het stopcontact trekken.

De inbouw van een aardlekschakelaar tot 30 mA in de huisinstallatie biedt extra bescherming. Laat u hiervoor adviseren door een erkend installateur.

Onderdelen en bedieningselementen

- 1 Schuifschakelaar voor vergrendeling
- 2 AAN/UIT-schakelaar
- 3 Toetsen +/- voor temperatuurinstelling
- 4 Led-indicatie temperatuurinstelling
- 5 Toets voor ionisatie
- 6 Verwarmingsplaten met keramische lak
- 7 Vingerbescherming

Ingebruikname

- Steek de stekker in en leg het apparaat op een vlakke, hittebestendige ondergrond. De schuifschakelaar **1** moet op  staan.
- Schakel het apparaat met de schakelaar **2** in. De vierde led knippert, de leds een tot drie branden. Het apparaat is standaard ingesteld op een temperatuur van 160 °C.
- Zodra de ingestelde temperatuur is bereikt, branden de leds constant. Het haar kan nu worden ontkruld.

Temperatuurinstelling

Met behulp van de toetsen + en – kan de voor ingestelde temperatuur in stappen van ca. 20 °C worden veranderd tussen ca. 100 en 200 °C. De ingestelde temperatuur wordt aangegeven door de brandende leds. De led van de ingestelde temperatuur blijft knipperen tot de temperatuur is bereikt. Als

tijdens het gebruik de temperatuur daalt, warmt het apparaat automatisch weer op (de led knippert).

Informatie: Wordt het apparaat uit- en ingeschakeld, dan is de fabrieksinstelling (ca. 160 °C) weer actief.

Automatische uitschakeling

Deze ontkruller is uitgerust met een automatische uitschakeling. Na ca. 60 minuten schakelt het apparaat automatisch in wachtstand. Alleen de vierde led brandt.

Om het apparaat weer in te schakelen, bestaan volgende mogelijkheden:

- het apparaat met schakelaar **2** uit- en weer inschakelen,
- op de toets + of – drukken,
- de stekker uittrekken en weer insteken.

Gebruik

Het apparaat is geschikt voor lang en kort haar.

- Het apparaat uitsluitend bij droog haar gebruiken.
- Uitsluitend gebruiken op onbehandeld, gezond haar of speciale producten voor ontkrullen gebruiken.
- Bij gepermanent of geverfd haar slechts af en toe gebruiken.

Info: Dun haar reageert erg snel op de behandeling. De gelijkmatige afgifte van de warmte ontziet het haar. Het resultaat is steil haar met een intensieve, zijdeachtige glans.

- ▶ De twee warmteplaten ontgrendelen, zet hiervoor schuif **1** op  (open).
- ▶ Het glad gekamde haar verdelen in even brede plukken (ca. 5 cm breed)
- ▶ Een voorbereide pluk bij de inplant tussen de platen leggen.
Afbeelding **A**

- ▶ De platen aan de vingerbescherming **7** samendrukken en voorzichtig en gelijkmatig naar de haarpunten toe trekken. Afbeelding **B**
- ▶ Alle plukken op deze manier behandelen. Het haar goed laten afkoelen, alvorens het te kappen.

Belangrijk: Niet langer dan 2 seconden op dezelfde plaats gebruiken.

Ionisatie

Deze ontkruller is uitgerust met een ionengenerator. Ionen zijn in de natuur voorkomende elektrisch geladen deeltjes.

Door de ionisatie in te schakelen, wordt de statische lading van het haar verminderd. Het haar wordt glanzender en zachter, de kleur schitterender.

- ▶ Om in resp. uit te schakelen, toets **5** minstens 3 s ingedrukt houden.
De ionengenerator kan op elke verwarmingsstand worden ingeschakeld. Is de ionisatie ingeschakeld, dan brandt de toets groen en is een zacht geknetter hoorbaar.

Informatie: Wordt het apparaat uit- en weer ingeschakeld, dan wordt de ionisatie automatisch uitgeschakeld.

Laat het apparaat altijd volledig afkoelen, voor u het opbergt of reinigt.

Reiniging en verzorging

Gevaar voor elektrische schokken!

Vóór het schoonmaken de stekker uit het stopcontact trekken.

Het apparaat nooit in water onderdompelen.

Geen stoomreiniger gebruiken.

Het apparaat aan de buitenkant alleen met een vochtige doek schoonmaken.

Geen scherpe of schurende schoonmaakmiddelen gebruiken.

Afval

Dit apparaat is gemarkeerd volgens de Europese richtlijn betreffende afgedankte elektrische en elektronische apparatuur (AEEA) 2002/96/EG. Deze richtlijn bepaalt het kader voor de terugname en verwerking van afgedankte apparatuur, dat over heel Europa wordt toegepast. Raadpleeg uw gespecialiseerde handelaar voor de geldende voorschriften inzake afvalverwijdering.

Garantie

Voor dit apparaat gelden de garantiewaarden die worden uitgegeven door de vertegenwoordiging van ons bedrijf in het land van aankoop. De leverancier, bij wie u het apparaat heeft gekocht, geeft u hierover graag meer informatie. Om aanspraak te maken op de garantie heeft u altijd uw aankoopbewijs nodig.

Wijzigingen voorbehouden.

Du bedes læse brugsvejledningen grundigt, overholde og opbevare den!

Sikkerhedshenvisninger

⚠ Fare for elektriske stød og brandfare
Apparatet må kun tilsluttes og bruges i overensstemmelse med oplysningerne på typeskiltet.

Personer (også børn) med nedsatte fysiske sanssevner, nedsat åndsevne eller personer, der mangler erfaring og viden, må ikke benytte glattejernet, medmindre dette sker under opsyn eller de har fået en grundig instruktion af en person, der har ansvaret for deres sikkerhed.

Børn skal holdes under opsyn for at forhindre, at de benytter glattejernet til leg. Må kun bruges, hvis elledningen og apparatet ikke viser tegn på beskadigelse. Stikket skal trækkes ud efter hver anvendelse eller i tilfælde af fejl.

For at undgå farer må reparationer på apparatet, f.eks. udskiftning af en beskadiget elledning, kun udføres af vores kundeservice.

Elledningen må ikke

- komme i kontakt med varme dele
- trækkes over skarpe kanter
- bruges som bæregreb.

De keramiske plader bliver varme. Tag kun fat i apparatet i grebsområderne.

Må ikke bruges på dryppende vådt hår og syntetisk hår.

Undgå enhver kontakt med huden.



Må ikke benyttes i nærheden af rindende vand eller vand, der er hældt op i enten håndvask, badekar eller andre beholdere.

⚠ Livsfare

Apparatet må aldrig komme i kontakt med vand. Der er også fare, når apparatet er slukket; derfor skal stikket trækkes ud efter brug og hvis anvendelsen afbrydes. For yderligere beskyttelse sørger installa-

tionen af et fejlstrømsrelæ op til 30 mA i hjemmets elinstallation. Elinstallatøren kan give råd og vejledning.

Dele og betjenings-elementer

- 1 Skyder til låsning
- 2 ON/OFF afbryder
- 3 Taster +/- til temperaturindstilling
- 4 LED-display temperaturindstilling
- 5 Tast til ionisering
- 6 Keramisk lakerede varmeplader
- 7 Fingerbeskyttelse

Ibrugtagning

- ▶ Glattejernet tilsluttes og lægges på en jævn og varmebestandig overflade. Skyderen **1** skal stå på .
- ▶ Tændes med afbryder **2**, den fjerde LED-diode blinker, mens LED-dioderne 1-3 lyser. Glattejernet leveres med en temperaturindstilling svarende til 160 °C.
- ▶ Så snart den indstillede temperatur er nået, lyser dioderne vedvarende. Glattejernet er nu klar til brug.

Temperaturindstilling

Ved at trykke på + eller – tasten kan den forudindstillede temperatur ændres fra ca. 100 - 200 °C i trin à ca. 20 °C. Den indstillede temperatur fremgår af lysende LED-dioder. LED'en for den indstillede temperatur blinker indtil temperaturen er nået. Hvis temperaturen skulle falde midlertidigt under driften, opvarmes glattejernet automatisk (LED-diode blinker).

Info: Hvis glattejernet slukkes og tændes igen, aktiveres fabriksindstillingen (ca. 160 °C).

Automatisk frakobling

Glattejernet er udstyret med en automatisk frakoblingsmekanisme. Efter ca. 60 min. slår det automatisk over i standby. Kun den fjerde LED-diode lyser. Til indkob-

ling af glattejernet står følgende muligheder til rådighed:

- glattejernet slukkes og tændes igen med afbryder **2** eller
- + eller – tasten aktiveres eller
- stikket trækkes ud og sættes i igen.

Anvendelse

Apparatet er egnet til kort og langt hår.

- Glattejernet må kun benyttes til tørt hår.
- Må kun bruges på ubehandlet, sundt hår, eller brug særlige produkter til glatning.
- Må kun bruges sjældent på permanentet eller tonet hår.

Info: Fint hår reagerer særlig hurtigt på behandlingen. Den ensartede varmefordeling er særlig skånende for håret. Resultatet er glat hår med intensiv, silkeagtig glans.

- ▶ Lås de to varmeplader op: sæt skyderen **1** til .
 - ▶ Del det redte hår op i lige brede hårtotter (bredde ca. 5 cm).
 - ▶ Læg en forberedt hårtot mellem pladerne ved hovedbunden. Billede **A**
 - ▶ Tryk pladerne på fingerbeskyttelsen **7** sammen og træk dem jævnt og forsigtigt gennem håret ud til hårspidserne. Billede **B**
 - ▶ Alle hårtotter behandles på samme måde. Lad håret køle helt af, inden det redes.
- Vigtig:** Lad aldrig apparatet blive på samme sted i mere end 2 sekunder.

Ionisering

Glattejernet er udstyret med en iongenerator. Ioner er elektrisk ladede partikler, der findes i naturen.

Ved ionisering reduceres hårets statiske opladning. Håret bliver mere blødt og får mere glans, og farven får et flottere skær.

- ▶ Tænd/sluk: Hold tast **5** nedtrykket i mindst 3 sek. Iongeneratoren kan indkobles på alle varmetrin. Tasten lyser grønt, når ioniseringsfunktionen er aktiveret og der høres en lav knitren.

Info: Ioniseringsfunksjonen kobles automatisk fra, når glattejernet slukkes og tændes igen.

Glattejernet skal være kølet helt af, inden det renses eller lægges til opbevaring.

Rengøring og pleje

⚠ Fare for elektriske stød!

Træk netstikket ud før rengøringen.

Sænk aldrig apparatet ned i vand.

Brug ikke damprensere.

Apparatets ydre må kun tørres af med en fugtig klud. Brug ikke skarpe eller skurende rengøringsmidler.

Bortskaffelse

Maskinen er mærket iht. det europæiske direktiv 2002/96/EC om affald af elektriske og elektroniske produkter (waste electrical and electronic equipment-WEEE).

Direktivet fastsætter fælles EU-regler om tilbagetagelse, håndtering og genbrug af elskrot. Du kan få nærmere informationer om aktuelle muligheder for bortskaffelse i faghandlen.

Reklamationsret

På dette apparat yder BOSCH 2 års reklamationsret. Købsnota skal altid vedlægges ved indsendelse til reparation, hvis denne ønskes udført indenfor retten til reklamation. Medfølger købsnota ikke, vil reparationen altid blive udført mod beregning.

Indsendelse til reparation

Skulle Deres BOSCH apparat gå i stykker, kan det indsendes til vort serviceværksted: BSH Hvidevarer A/S, Telegrafvej 6, 2750 Ballerup, tlf. 44 89 88 10.

Ret til ændringer forbeholdes.

Vennligst les denne bruksanvisningen nøye og følg den. Oppbevar bruksanvisningen til senere bruk!

Sikkerhetsinformasjon

⚠ Fare for elektrisk støt og brann

Apparatet skal bare tilkobles strømmettet og brukes i samsvar med opplysningene på typeskiltet.

Personer (også barn) med reduserte sanssevner eller mentale ferdigheter eller som ikke har den erfaringen og kunnskapen som kreves, skal ikke ta apparatet i bruk. Unntak gjelder bare hvis de har tilsyn eller har blitt forklart hvordan apparatet skal håndteres av en person som er ansvarlig for sikkerheten deres.

Barn må være under tilsyn for å unngå at de leker med apparatet.

Produktet må bare brukes når strømkabelen og selve apparatet er uten skade.

Etter bruk og ved eventuelle feil skal støpselet tas ut av stikkontakten.

For å unngå farlige situasjoner må apparatet ikke repareres av andre enn produsentens kundeservice. Dette gjelder f.eks. ved utskifting av en skadet strømkabel.

Strømkabelen

– må ikke komme i berøring med varme gjenstander,

– må ikke dras over skarpe kanter,

– må ikke brukes til å holde apparatet i.

Keramikkplatene blir varme. Apparatet skal bare holdes i de områder som kan/skal berøres med hendene (ikke i områder som blir varme, ikke i strømkabelen).

Ikke bruk apparatet når håret er vått, eller på kunstig hår.

Unngå enhver kontakt mellom apparatet og huden.



Må ikke brukes i nærheten av badekar, vaskeservant eller lignende beholdere som inneholder vann.

Livsfare

Apparatet må aldri komme i berøring med vann. Fare kan også oppstå når apparatet er slått av, ta derfor alltid ut støpselet etter bruk eller når du legger apparatet fra deg midlertidig.

Ytterligere vern gir en jordfeilbryter, opptil 30 mA, som monteres i sikringsskapet.

Nærmere opplysninger gis av nærmeste elektroentreprenør.

Deler og betjeningspanel

- 1 Velger for låsing
- 2 PÅ/AV-bryter
- 3 Taster +/- for innstilling av temperatur
- 4 Lysdioder for visning av temperaturinnstilling
- 5 Tast for ionisering
- 6 Keramikk-lakkerte varmeplater
- 7 Fingerbeskyttelse

Betjening

- ▶ Apparatet stikkes inn og legges på en rett flate som tåler varme. Velgeren **1** skal stå på .
- ▶ Slå på med bryteren **2**, den fjerde lysdioden blinker, lysdiodene en til tre lyser. Apparatet leveres med en temperaturinnstilling på 160 °C.
- ▶ Så snart innstilt temperatur er nådd, vil lysdioden lyse kontinuerlig. Nå kan håret gattes.

Innstilling av temperatur

Når det trykkes på tasten + eller – kan den forhåndsinnstilte temperaturen endres i skritt på ca. 20 °C fra ca. 100 til 200 °C. Den innstilte temperaturen vises med lysdiodene. Lysdioden for innstilt temperatur blinker inntil temperaturen er nådd. Dersom temperaturen synker et øyeblikk under bruken, vil apparatet varme opp (lysdioden blinker).

Info: Dersom apparatet blir slått av og på, vil fabrikkens innstilling aktiveres (ca. 160 °C).

Automatisk utkobling

Denne glattetangen er utstyrt med en automatisk utkobling. Etter cirka 60 minutter vil apparatet automatisk gå i standby. Bare den fjerde lysdioden lyser.

For å slå apparatet på igjen, er det følgende muligheter:

- Slå apparatet av og på igjen med velgeren **2**, eller
- trykke på tast + eller -, eller
- dra ut strømkabelen og sett den deretter inn igjen.

Bruk

Apparatet egner seg for langt og kort hår.

- Apparatet må bare brukes på tørt hår.
- Bruk apparatet bare på ubehandlet, uskadet hår, eller bruk spesielle produkter for å glatte håret.
- I hår med permanent eller i farget hår skal apparatet brukes bare en sjelden gang.

Merk: Fint hår reagerer spesielt raskt på behandlingen. Apparatet avgir varmen jevnt, noe som er spesielt skånsomt for håret. Resultatet er glatt hår med en intensiv, silkeaktig glans.

- ▶ Lås opp varmeplatene ved å skyve knappen (**1**) til .
- ▶ Del håret som du har glattet med en kam, i like brede partier (ca. 5 cm brede).
- ▶ Ta et av hårpartiene og legg det ved hårbunnen mellom platene. Bilde **A**
- ▶ Platene på fingerbeskyttelsen **7** trykkes sammen og dras mykt og jevnt ut mot hårtuppene. Bilde **B**
- ▶ Gjør det samme med alle hårpartiene. Håret må få til å bli godt avkjølt før det friseres.

Viktig: Hold apparatet aldri i mer enn 2 sekunder på samme sted.

Ionisering

Denne glattetangen er utstyrt med en ion-generator. Ioner er betegnelsen på atomer som har en naturlig elektrisk ladning.

Når ioniseringen blir slått på, vil hårets statiske oppladning bli redusert. Håret får bedre glans, det blir mykere og fargen blir klarere.

► **Tast 5** for på- og frakobling må da holdes inne i minst 3 sekunder. Ion-generatoren kan tilkobles for alle varmetrinn. Når ion-generatoren er slått på, lyser tasten grønt og det høres en svak knitring.

Info: Når apparatet blir slått av og på, vil ioniseringen automatisk bli slått av.

La alltid apparatet bli helt kaldt før det legges til side for oppbevaring eller rengjøres.

Rengjøring og stell av apparatet

Fare for elektrisk støt!

Ta alltid ut støpselet før du rengjør apparatet.

Apparatet skal aldri dyppes i vann.

Ikke bruk damprensere.

Bruk en fuktig klut til å gjøre apparatet rent utvendig og tørk det med en tørr klut. Ikke bruk sterke rengjøringsmidler, skurepulver o.l.

Avfallshåndtering

Dette apparatet er merket i samsvar med de europeiske retningslinjene 2002/96/EG angående brukte elektriske og elektroniske apparater (waste electrical and electronic equipment-WEEE). Retningslinjene fastsetter rammene i hele EU for retur og avfallshåndtering av gammelt utstyr. Faghandelen kan gi opplysninger om aktuelle avfallsmottak.

Garanti

For dette apparatet gjelder de garantibetingelser som er oppgitt av vår representant i de respektive land. Detaljer om disse garantibetingelsene får du ved å henvende deg til elektrohandelen der du har kjøpt apparatet. Ved krav i forbindelse med garantiytelser, er det i alle fall nødvendig å legge fram kvittering for kjøpet av apparatet.

Det tas forbehold om endringer.

Läs bruksanvisningen noga innan du börjar använda apparaten. Spara bruksanvisningen.

Säkerhetsanvisningar

Risk för strömstöt och brand

Anslut och använd apparaten endast enligt uppgifterna på typskylten.

Personer (även barn) med nedsatt fysisk eller psykisk förmåga eller med bristande erfarenhet eller kunskap får inte hantera apparaten om de inte är under uppsikt eller har fått instruktioner om hur apparaten används av en person som ansvarar för deras säkerhet.

Ha barn under uppsikt för att förhindra att de leker med apparaten.

Använd inte apparaten om den eller sladden är skadad.

Dra ut kontakten ur vägguttaget om det inträffar något fel med apparaten.

För att undvika risker får reparationer på apparaten, t.ex. byte av en skadad sladd, endast utföras av vår kundtjänst.

Se till att sladden inte

- kommer i kontakt med heta detaljer
- dras över vassa kanter
- används som bärhandtag

Keramikplattorna blir varma. Fatta tag i apparaten endast i de avsedda handtagen.

Använd inte på drypande vått hår eller på plasthår.

Undvik alltid att komma i kontakt med huden.



Får inte användas i närheten av vatten som finns i badkar, tvättfat eller andra kärl.

Livsfara

Låt inte apparaten komma i kontakt med vatten. Detta är farligt även när apparaten är frånslagen. Dra därför alltid ut kontakten ur vägguttaget efter användning.

Ytterligare skydd ger inbyggnad av en

felströmsbrytare på upp till 30 mA i byggnadens installation. Rådgör med en elinstallatör.

Delar och reglage

- 1 Skjutknapp för låsning
- 2 PÅ-/AV-knapp
- 3 Knappar +/- för temperaturinställning
- 4 Lysdiodindikator temperaturinställning
- 5 Knapp för jonisering
- 6 Keramiklackerade värmeplattor
- 7 Fingerskydd

Starta

- ▶ Anslut apparaten och lägg på en jämn yta som inte är värmekänslig. Skjutknapp 1 måste stå på .
- ▶ Sätt på med knapp 2, den fjärde lysdioden blinkar, lysdiod ett till tre lyser. Apparaten levereras med en temperaturinställning på 160 °C.
- ▶ När den inställda temperaturen har uppnåtts lyser alla lysdioder konstant. Håret kan nu plattas ut.

Temperaturinställning

Genom att man trycker på knappen + eller – kan den förinställda temperaturen ändras från ca. 100 - 200 °C i steg på ca. 20 °C. Den inställda temperaturen visas genom att lysdioderna är tända. Lysdioden för den inställda temperaturen blinkar tills temperaturen har uppnåtts. Om temperaturen sjunker en kort stund under användningen, värmer apparaten upp (lysdiod blinkar).

Info: Sätts apparaten på och stängs av aktiveras fabriksinställningen (ca. 160 °C).

Automatisk avstängning

Plattången är utrustad med en automatisk avstängning. Efter ca. 60 minuter kopplas apparaten om automatiskt till standby-läge. Endast den fjärde lysdioden lyser.

Det finns följande möjligheter att sätta på apparaten igen:

- stäng av apparaten med knapp **2** och sätt på igen, eller
- tryck på knappen + eller - , eller
- dra ut kontakten och sätt i den igen

Användning

Apparaten är lämplig för långt och kort hår.

- Använd endast apparaten till torrt hår.
- Använd apparaten endast i obehandlat, friskt hår eller tillsammans med speciella produkter som är avsedda för plattång.
- Använd den endast sällan till permanentat eller tonat hår.

Info: Fint hår reagerar speciellt snabbt på behandlingen. Den jämna värmen är särskilt skonsam för håret. Du får ett slätt hår med intensiv, sidenmatt glans.

- ▶ Lossa de båda värmeplattorna genom att ställa skjutknappen **1** på  (öppen).
- ▶ Kamma håret slätt och dela upp det i jämnt breda slingor (ca 5 cm breda).
- ▶ Lägg slingorna en och en från hårbotten mellan plattorna. Bild **A**
- ▶ Tryck ihop plattorna på fingerskyddet **7** och dra mjukt och jämnt ut till hårtopparna. Bild **B**
- ▶ Behandla hela håret. Låt håret svalna ordentligt innan du gör färdigt frisyren.

Viktigt: Håll inte kvar plattorna på samma ställe i mer än 2 sekunder.

Jonisering

Plattången är utrustad med en jongenerator. Joner är elektriskt laddade partiklar som finns i naturen.

När man sätter på joniseringen reduceras hårets statiska uppladdning. Håret blir mer glänsande och mjukare, färgen får mer lyster.

- ▶ Håll knapp **5** nedtryckt minst 3 sek. för att sätta på eller stänga av. Jongeneratoren kan sättas på vid alla värmesteg. När joniseringen är påkopplad lyser knappen grönt och ett lätt knastrande hörs.

Info: När apparaten stängs av och sätts på, stängs joniseringen av automatiskt.

Låt alltid apparaten svalna helt innan den läggs undan för förvaring eller innan den görs rent.

Rengöring och skötsel

Risk för strömstöt!

Dra ut kontakten ur vägguttaget före rengöring.

Doppa aldrig ned apparaten i vatten. Använd inte ångrengöring.

Torka bara av apparaten med en fuktig duk och eftertorka den sedan. Skarpa eller slipande rengöringsmedel får inte användas.

Avfallshantering

Den här apparaten är märkt enligt europeiskt direktiv 2002/96/EG om avfall som utgörs av eller innehåller elektriska och elektroniska produkter (waste electrical and electronic equipment – WEEE). I direktivet finns anvisningar för återtagning och återvinning av förbrukade apparater inom EG.

Kontakta din fackhandel om du vill ha ytterligare information.

Konsumentbestämmelser

I Sverige gäller av EHL antagna konsumentbestämmelser. Den fullständiga texten finns hos din handlare. Spar kvittot.

Rätt till ändringar förbehålls.

Lue tämä käyttöohje huolellisesti läpi sekä noudata ohjeita. Säilytä ohjeet.

Turvallisuusohjeet

Sähköiskun ja palovaara

Sähköverkkoon liittäminen ja käyttö vain nimikilvessä olevien ohjeiden mukaisesti. Laitetta ei saa antaa sellaisten henkilöiden (myöskään lasten) käyttöön, joiden fyysiset, aistinvaraiset tai henkiset kyvyt eivät riitä laitteen turvalliseen käyttöön tai joilta puuttuu riittävä kokemus ja riittävät tiedot, paitsi siinä tapauksessa, että he käyttävät tätä laitetta valvonnan alaisina tai mikäli heidän tuvallisuudestaan vastuussa oleva henkilö on opettanut heille laitteen käytön. Varmista, että lapset eivät leiki tällä laitteella.

Laitetta saa käyttää ainoastaan silloin, kun laite ja sen johto eivät ole vaurioituneita.

Aina käytön jälkeen tai vian ilmestyessä on pistoke vedettävä irti seinästä.

Vaaran välttämiseksi laitteen korjaukset, kuten esim. vioittuneen johdon vaihto, on aina suoritettava asiakaspalvelussamme. Huom!

- Virtajohto ei saa koskea kuumiin esineisiin
- Virtajohtoa ei saa vetää terävien reunojen kautta.
- Virtajohtoa ei saa käytä kantokahvana.

Keramiikkalevyt kuumenevat, kun laitetta käytetään. Laitetta saa pitää kiinni vain kädensijasta.

Laitetta ei saa käyttää märkiin hiuksiin tai muovista valmistettuun keinohiuksiin.

Kaikki ihokontakti on vältettävä



Älä käytä kylpyammeessa tai pesualtaassa olevan veden läheisyydessä.

Hengenvaara

Laite ei saa koskaan olla kosketuksessa veden kanssa. Vaara on olemassa, vaikka virta olisi pois päältä. Pistoke on otettava irti seinästä, kun laitetta ei käytetä.

Lisäsuoja saadaan suojaamalla asunnon tai talon sähköverkko 30 mA:n vikavirtasuojakytkimellä. Lisätietoja ja neuvoja saa valtuutetuilta sähköasentajilta.

Laitteen osat ja käyttöpainikkeet

- 1 Lukitus
- 2 PÄÄLLE/POIS kytkin
- 3 Lämpötilan säätöpainikkeet +/-
- 4 Lämpötilan LED merkkivalo
- 5 Ionisointipainike
- 6 Keramiikkapäälylystetyt kuumennuslevyt
- 7 Sormisuojaus

Käyttöönotto

- ▶ Työnnä pistoke pistorasiaan ja aseta laite suoralle, kuumuutta kestäväälle alustalle. Lukituskytkimen 1 tulee olla asennossa  .
- ▶ Käynnistä laite kytkimellä 2, neljäs LED vilkkuu, LED-valot yhdestä kolmeen palavat. Laitteen käyttölämpötilaksi on tehtaalla asetettu 160 °C.
- ▶ Heti kun laite on kuumentunut asetettuun lämpötilaan, LED-valot alkavat palaa jatkuvasti. Voit nyt aloittaa hiusten suoristamisen.

Lämpötilan säätö

Painamalla painikkeita + tai – voidaan esiasetettua lämpötilaa muuttaa noin 20 °C:n välein lämpötila-alueella 100 - 200 °C. LED-valot osoittavat kulloinkin säädetyn lämpötilan. Lämpötilan LED-valo vilkkuu kunnes asetettu lämpötila on saavutettu. Lämpötilan laskiessa lyhyeksi aikaa laitteen käytön aikana kuumennustoiminto käynnistyy välittömästi (LED valo vilkkuu).

Info: Kun laite kytketään pois päältä ja käynnistetään sen jälkeen uudelleen, lämpötilan tehdasasetus (noin 160 °C) palautuu.

Automaattinen poiskytkentä

Tässä hiusten suoristajassa on automaattinen poiskytkentä. Noin 60 minuutin kuluttua laite kytkeytyy itsestään valmiustilaan. Tällöin palaa vain neljäs LED.

Laite voidaan käynnistää uudelleen seuraavasti:

- Kytke laite kytkimellä **2** pois päältä ja sen jälkeen taas päälle tai
- paina painiketta + tai – tai
- vedä pistoke ja työnnä uudelleen sisään

Käyttö

Hiusten suoristaja soveltuu niin pitkiin kuin lyhyisiin hiuksiin.

- Käytä laitetta vain kuiviin hiuksiin.
- Käytä laitetta vain terveiden, käsittelemättömien hiusten hoitamiseen tai käytä suoristamiseen sopivia tuotteita.
- Käytä laitetta vain harvoin, jos hiukset on käsitellyt esim. permanentti tai värjäys.

Huom: Hieno tukka reagoi erityisen nopeasti käsittelyyn. Tasaisen lämmön luovutuksen avulla hiukset käsitellään hyvin hienovaraisesti. Tuloksena on sileä tukka, jossa on intensiivinen, silkinomainen hohde.

- ▶ Avaa molemmat keraamiset levyt siirtämällä kytkin **1** auki-asentoon .
- ▶ Jaa suoriksi kammatut hiukset tasalevyisiin suortuviin (noin 5 cm leveä).
- ▶ Aseta laitteen levyt hiusrajan tuntumassa hoidettavan suortuvan molempiin puoliin. Kuva **A**
- ▶ Paina levyjä sormisuojauskuksen **7** kohdalta yhteen ja vedä kevyesti ja tasaisesti hiusten latvojen suuntaan. Kuva **B**
- ▶ Käsittele kaikki suortuvat samalla tavalla. Anna hiusten jäähtyä hyvin ennen niiden kampaamista.

Tärkeä: Älä koskaan pysy samassa kohdassa 2 sekuntia pidempää.

Ionisaatio

Tässä hiusten tasaajassa on ionigeneraattori. Ionit ovat luonnossa esiintyviä sähköisesti latautuneita hiukkasia.

Käynnistämällä ionisaatio voidaan vähentää hiusten sähköistä latautumista. Hiusten kiilto lisääntyy, ne vaikuttavat pehmeämmiltä ja niiden väri kirkastuu.

- ▶ Ionisointi käynnistetään ja sammutetaan pitämällä painiketta **5** vähintään 3 sekunnin ajan painettuna. Ionigeneraattori voidaan käynnistää minkä tahansa kuumennusasteen yhteydessä. Ionisoinnin ollessa käynnistettynä palaa vihreä merkkivalo ja kuuluu hiljainen rätisevä ääni.

Info: Kun laite kytketään pois päältä ja taas päälle, ionisointi päättyy automaattisesti.

Anna laitteen jäähtyä täydellisesti ennen sen asettamista säilytyspaikkaan tai ennen sen puhdistamista.

Puhdistus ja hoito

Sähköiskun vaara!

Ennen puhdistusta vedä pistoke pois seinästä.

Älä koskaan upota laitetta veteen.

Älä käytä höyrypuhdistinta.

Puhdista laite ulkopuolelta vain pyyhkimällä sitä kostealla rievulla ja kuivaamalla sitä sen jälkeen. Älä käytä vahvoja tai hankaavia puhdistusaineita.

Jätehuolto

Laite on merkitty valtioneuvoston sähkö- ja elektroniikkalaiteromusta annetun asetuksen (852/2004) ja EU:n sähkö- ja elektroniikkalaiteromusta annetun direktiivin (2002/96/EY) edellyttämällä tavalla. Direktiivi säätelee EU-laajuisesta käytettyjen laitteiden palautusta ja hyödyntämistä. Tietoja oikeasta jätehuollosta saa myyjältä tai kunnalliselta jäteneuvojalta.

Takuu

Tälle laitteelle ovat voimassa maahantuojan myöntämät takuuehdot. Täydelliset takuuehdot saat myyntiliikkeeltä, josta olet ostanut laitteen. Takuutapauksessa on näytettävä ostokuitti.

Oikeus muutoksiin pidätetään.

¡Por favor, lea atentamente las Instrucciones de uso y después guárdelas a mano!

Indicaciones de seguridad

Peligro de electrocución y de incendio

Conectar y utilizar el aparato sólo según los datos de la placa de características. No permitir el uso del aparato a personas (incluidos niños) con capacidades intelectuales o sensoriales disminuidas o con insuficiente experiencia y conocimientos, a no ser que sean vigilados o hayan sido instruidas en el manejo del aparato por la persona responsable de su seguridad. Observar a los niños para impedir que jueguen con el aparato.

Utilizar exclusivamente cuando el cable de alimentación y el aparato no presenten daños.

Desenchufar la clavija después de cada uso o en caso de fallo.

Las reparaciones en el aparato, como por ejemplo, el cambio de un cable dañado, deben ser realizadas sólo por nuestro servicio al cliente para evitar peligros.

El cable de alimentación no debe

- ponerse en contacto con piezas calientes
- pasarse sobre bordes afilados
- usarse para el transporte.

Las placas cerámicas se calientan.

Manipular el aparato sólo por las partes previstas para ello.

No aplicar sobre el cabello empapado o artificial. Evitar el contacto con la piel.



No usar cerca de bañeras, lavabos u otros recipientes llenos de agua.

Peligro de muerte

El aparato no debe entrar nunca en contacto con agua. Existe peligro incluso con el aparato desconectado, por lo tanto, después de su uso y cuando se realice una pausa mientras se use, desenchufar la clavija.

El montaje de un interruptor de corriente de defecto hasta 30 mA ofrece protección adicional en la instalación doméstica. Consulte con un electricista.

Piezas y elementos de manejo

- 1 Botón de bloqueo
- 2 Interruptor de alimentación
- 3 Teclas +/- para ajustar la temperatura
- 4 Indicación LED de la temperatura
- 5 Tecla de ionización
- 6 Placas de calentamiento con barniz cerámico
- 7 Protección para los dedos

Puesta en servicio

- ▶ Enchufar el aparato y colocarlo sobre una superficie recta, resistente al calor. El botón **1** debe estar en  (cerrado).
- ▶ Encender con el interruptor **2**, el cuarto LED parpadea, los LED uno a tres se iluminan. El aparato viene con una temperatura predefinida de 160 °C.
- ▶ Cuando se alcanza la temperatura ajustada, los LED se iluminan de forma constante. Ya puede alisarse el cabello.

Ajuste de la temperatura

Mediante las teclas + y – puede cambiar la temperatura predefinida en intervalos de aprox. 20 °C a una temperatura de entre aprox. 100 y 200 °C. La temperatura ajustada se indica mediante la iluminación de los LED. El LED correspondiente a la temperatura ajustada parpadea hasta que se

alcanza la misma. Si durante el servicio la temperatura se reduce momentáneamente, el aparato recupera la temperatura adecuada (el LED parpadea).

Información: Al apagar y volver a encender el aparato, vuelve a activarse el ajuste de fábrica (aprox. 160 °C).

Apagado automático

Este alisador de cabello cuenta con una función de apagado automático. Después de aprox. 60 minutos, el aparato pasa automáticamente al modo "Stand by". Sólo está iluminado el cuarto LED.

Existen las siguientes opciones para volver a encender el aparato:

- apagar y volver a encender el aparato mediante el interruptor **2**,
- accionar la tecla + o –, o
- desenchufar y volver a enchufar el aparato

Aplicación

El aparato es indicado para cabello largo y corto.

- Utilizar el aparato solamente con el cabello seco.
- Aplicar sólo en el cabello sano y sin tratar o usar productos especiales para alisar.
- Utilizar poco frecuentemente en permanentes o cabello teñido.

Información: El cabello fino reacciona con especial rapidez al tratamiento. La emisión de calor moderada es especialmente cuidadosa con el cabello. El resultado es un cabello liso con un brillo intenso y sedoso.

- ▶ Desbloquear las dos placas de calentamiento, para ello poner el botón **1** en  (abierto).
- ▶ Dividir el cabello peinado liso en mechones de igual anchura (aprox. 5 cm ancho)

- ▶ Colocar un mechón preparado entre las placas, a la altura de la raíz del pelo. Figura A
- ▶ Ejercer presión sobre las placas de protección para los dedos 7 y estirar suave y uniformemente hasta las puntas. Figura B
- ▶ Hacer lo mismo con todos los mechones. Dejar que se enfríe bien el cabello antes de empezar con el peinado.

Importante: No detenerse nunca más de 2 segundos en un punto.

Ionización

Este alisador de cabello está equipado con un generador de iones. Los iones son pequeñas partículas con carga eléctrica presentes en la naturaleza.

Al conectar la ionización se reduce la carga estática del cabello. De este modo, el cabello queda más brillante, suave y su color más luminoso.

- ▶ Para encender o apagar el generador de iones, mantener pulsada la tecla **5** durante un mínimo de 3 segundos. El generador de iones puede utilizarse a cualquier temperatura. Cuando la ionización está conectada, la tecla se ilumina de color verde y se escucha un leve crujido.

Información: Al apagar y volver a encender el aparato, la ionización queda automáticamente desactivada.

Antes de proceder a guardar o limpiar el aparato, dejar siempre que se enfríe del todo.

Limpieza y mantenimiento

¡Peligro de electrocución!

Antes de limpiar, desenchufar la clavija. No sumergir nunca el aparato en agua. No utilizar ningún limpiador de vapor. Limpiar el aparato externamente sólo con un paño húmedo y secar a continuación. No utilizar limpiadores fuertes o abrasivos.

Eliminación

Este aparato está señalizado según la Directiva Europea 2002/96/CE sobre aparatos eléctricos y electrónicos antiguos (material residual eléctrico y electrónico – WEEE). La Directiva proporciona el marco para el reciclaje y aprovechamiento de aparatos antiguos a nivel de toda la UE. Infórmese sobre las vías de eliminación actuales en su distribuidor.

Garantía

CONDICIONES DE GARANTIA PAE

BOSCH se compromete a reparar o reponer de forma gratuita durante un período de 24 meses, a partir de la fecha de compra por el usuario final, las piezas cuyo defecto o falta de funcionamiento obedezca a causas de fabricación, así como la mano de obra necesaria para su reparación, siempre y cuando el aparato sea llevado por el usuario al taller del Servicio Técnico Autorizado por BOSCH.

En el caso de que el usuario solicitara la visita del Técnico Autorizado a su domicilio para la reparación del aparato, estará obligado el usuario a pagar los gastos del desplazamiento.

Esta garantía no incluye: lámparas, cristales, plásticos, ni piezas estéticas, reclamadas después del primer uso, ni averías producidas por causas ajenas a la fabricación o por uso no doméstico. Igualmente no están amparadas por esta garantía las averías o falta de funcionamiento producidas por causas no imputables al aparato (manejo inadecuado del mismo, limpiezas, voltajes e instalación incorrecta) o falta de seguimiento de las instrucciones de funcionamiento y mantenimiento que para cada aparato se incluyen en el folleto de instrucciones. Para la efectividad de esta garantía es imprescindible acreditar por parte del usuario y ante el Servicio Autorizado de

BOSCH, la fecha de adquisición mediante la correspondiente FACTURA DE COMPRA que el usuario acompañará con el aparato cuando ante la eventualidad de una avería lo tenga que llevar al Taller Autorizado.

La intervención en el aparato por personal ajeno al Servicio Técnico Autorizado por BOSCH, significa la pérdida de garantía. **GUARDE POR TANTO LA FACTURA DE COMPRA.** Todos nuestros técnicos van provistos del correspondiente carnet avalado por ANFEL (Asociación Nacional de Fabricantes de Electrodomésticos) que le acredite como Servicio Autorizado de BOSCH. Exija su identificación.

Modificaciones reservadas

Ler atentamente as instruções de utilização, agir em conformidade com as instruções e guardá-las!

Instruções de segurança

⚠ Perigo de choque eléctrico e de incêndio

Ligar e utilizar o aparelho apenas em conformidade com as indicações da chapa de características.

Não permitir a utilização do aparelho por pessoas (incluindo crianças) de capacidade física, sensorial ou mental diminuída ou sem conhecimento ou experiência suficientes, a não ser sob supervisão ou após devida instrução na utilização do aparelho pela pessoa responsável pela sua segurança.

Vigiar crianças, a fim de impedir que utilizem o aparelho como brinquedo.

Utilizar o aparelho apenas se o cabo eléctrico e o aparelho não apresentarem danos. Desligar a ficha após utilização ou em caso de avaria.

Para evitar situações de perigo, as reparações no aparelho, por ex., substituição de um cabo eléctrico, apenas podem ser realizadas pelos nossos serviços de assistência técnica.

O cabo eléctrico não deve

- entrar em contacto com componentes quentes
- ser deslocado sobre superfícies com arestas vivas
- utilizado como pega de transporte.

As placas cerâmicas aquecem. Não tocar no aparelho, excepto nas zonas destinadas a este efeito.

Não utilizar em cabelos molhados que ainda estejam a escorrer ou em cabelos postiços.

Evitar o contacto com a pele.



Não utilizar na proximidade de banheiras, lavatórios ou outros recipientes com água.

Perigo de morte

Nunca colocar o aparelho em contacto com a água. É perigoso mesmo com o aparelho desligado, por isso, depois de usar, desligar a ficha. A instalação de uma protecção térmica até 30 mA oferece mais segurança à instalação. Para mais informações, consulte um técnico electricista.

Elementos e botões de operação

- 1 Botão deslizante para trancar
- 2 Interruptor ON / OFF (ligar/desligar)
- 3 +/- botões para controlo da temperatura
- 4 Luz indicadora de temperatura
- 5 Botão de ionização
- 6 Placas de aquecimento revestidas a cerâmica.
- 7 Protecção para os dedos

Funcionamento

- ▶ Ligue o aparelho e coloque-o numa superfície horizontal e resistente à temperatura. O botão deslizante **1** deverá estar em .
- ▶ Ligue-o com o interruptor **2**. As três primeiras luzes irão brilhar e a quarta irá piscar. A temperatura pré-definida do aparelho é de 160°C.
- ▶ Assim que a temperatura desejada for atingida, as luzes ficarão a brilhar permanentemente. Poderá começar a alisar o seu cabelo.

Ajustar a temperatura

Pressionando o botão + ou – poderá alterar a temperatura pré-definida em intervalos de 20°C, de, aproximadamente, 100 até 200°C. A temperatura actual é indicada pelas luzes a brilhar. A luz do ajuste de temperatura piscará até que a temperatura seja atingida. Se a temperatura diminuir momentaneamente, o aparelho irá aquecer novamente (a luz piscará).

Nota: Se desligar o aparelho e ligar de seguida, o nível de temperatura volta à definição de fábrica (aproximadamente 160°C).

Desligar automático

Este alisador de cabelo possui um elemento de desligar automático de segurança. Depois de, aproximadamente 60 minutos, o aparelho passa ao modo *standby*. Apenas a quarta luz estará a brilhar.

Para reactivar o aparelho, poderá:

- Desligar e ligar novamente com o interruptor **2**, ou
- Pressionar o botão + ou –, ou
- Desligar e ligar novamente a ficha na tomada eléctrica.

Utilização

O aparelho é indicado para cabelo compridos e curtos.

- Usar apenas o aparelho em cabelo seco.
- Utilizar apenas em cabelos que não tenham sido submetidos a um tratamento, cabelos saudáveis ou utilizar produtos especiais para alisar o cabelo.
- Não usar com frequência em cabelos com permanente ou pintados.

Informação: Os cabelos finos reagem especialmente depressa ao tratamento. A propagação homogénea do calor é especialmente suave para o cabelo. O resultado é um cabelo liso com um brilho intenso e sedoso.

- ▶ Desbloquear ambas as placas de aquecimento, colocando o botão de desbloqueio **1** na posição  (desbloqueado).
- ▶ Separar o cabelo em partes iguais (aprox. 5 cm) e bem penteadas
- ▶ Colocar uma destas partes do cabelo, junto à raiz, entre as placas de aquecimento. Figura **A**

- ▶ Pressione as placas simultaneamente na área de protecção dos dedos **7** e puxe para baixo suave e uniformemente na direcção das pontas do cabelo. Figura **B**
- ▶ Proceder da mesma forma nas restantes partes do cabelo. Permita que o cabelo arrefeça completamente antes de finalizar o seu penteado.

Importante: Não deixar as placas actuar mais de 2 segundos na mesma zona.

Ionização

Este alisador de cabelo está equipado com um elemento gerador de iões. Os iões são partículas carregadas com electricidade gerados naturalmente.

O elemento de ionização reduz a electricidade estática no seu cabelo, o que ajuda a tornar o cabelo mais liso, mais suave e mais brilhante.

- ▶ Para ligar/desligar a ionização, mantenha pressionado o botão **5** durante, pelo menos, 3 segundos. O gerador de iões pode ser utilizado com qualquer ajuste de temperatura. Se a ionização estiver activada, o botão estará a brilhar uma cor verde e ouve-se uma baixa crepitação.

Nota: Se desligar e voltar a ligar o aparelho, a ionização é automaticamente desactivada.

Antes de guardar ou limpar o aparelho, deixar arrefecê-lo por completo.

Limpeza e conservação

Perigo de choque eléctrico!

Antes de limpar o aparelho, desligar a ficha da tomada.

Não colocar o aparelho em contacto com água.

Não utilizar aparelho de limpeza a vapor.

Limpar o aparelho apenas por fora com um pano húmido e, em seguida, secá-lo com um pano. Não utilizar detergentes agressivos ou abrasivos.

Eliminação do aparelho

Esta máquina cumpre a Directiva Europeia 2002/96/CE relativa aos resíduos de equipamentos eléctricos e electrónicos (REEE). A directiva define as regras para a retoma e reciclagem de aparelhos usados em todo o espaço da UE.

Contactar o revendedor especializado para mais informações.

Garantia

Para este aparelho vigoram as condições de garantia publicadas pelo nosso representante no país em que o mesmo foi adquirido. O representante onde comprou o aparelho poderá dar-lhe mais pormenores sobre este assunto. Para a prestação de qualquer serviço dentro da garantia é, no entanto, necessária a apresentação do documento de compra do aparelho.

Salvo alterações técnicas.

Παρακαλούμε, διαβάστε προσεχτικά τις οδηγίες χρήσης, συμμορφωθείτε με αυτές και φυλάξτε τις!

Υποδείξεις ασφαλείας

⚠ Κίνδυνος ηλεκτροπληξίας και πυρκαγιάς

Συνδέστε και λειτουργήστε την συσκευή σύμφωνα με τα αναγραφόμενα στην πινακίδα τύπου.

Άτομα (επίσης παιδιά) με μειωμένη σωματική αντίληψη ή με μειωμένες διανοητικές ικανότητες ή με ελλιπή εμπειρία και γνώση, δεν επιτρέπεται να χειρίζονται τη συσκευή, εκτός αν επιβλέπονται, ή είχαν πάρει οδηγίες σε σχέση με τη χρήση της μηχανής από άτομο υπεύθυνο για την ασφάλειά τους. Να επιβλέπονται τα παιδιά για να εμποδιστεί το να παίζουν με τη συσκευή.

Χρησιμοποιήστε την μόνο εφόσον το καλώδιο τροφοδοσίας της συσκευής δεν παρουσιάζει βλάβες. Τραβήξτε το φις από την πρίζα μετά από κάθε χρήση, ή όταν υπάρχει σφάλμα.

Οι επισκευές στην συσκευή, όπως π.χ. η αντικατάσταση του καλωδίου τροφοδοσίας σε περίπτωση βλάβης, επιτρέπεται να γίνει μόνο από τα δικά μας κέντρα εξυπηρέτησης πελατών, για να αποφευχθούν έτσι επικίνδυνες καταστάσεις.

Το καλώδιο τροφοδοσίας δεν επιτρέπεται

- να έρθει σε επαφή με καυτά αντικείμενα
 - να συρθεί πάνω σε κοφτερές έδρες
 - να χρησιμοποιηθεί ως χειρολαβή
- Οι κεραμικές πλάκες θερμαίνονται. Αγγίξτε την συσκευή μόνο στις περιοχές που είναι οι χειρολαβές.

Μη την χρησιμοποιείτε σε βρεγμένα ή σε συνθετικά μαλλιά.

Αποφεύγετε κάθε επαφή με το δέρμα



Μην την χρησιμοποιείτε κοντά σε νερό που βρίσκεται μέσα σε μπανιέρες, νιπτήρες, ή σε άλλα δοχεία.

⚠ Θανάσιμος κίνδυνος

Μη φέρνετε ποτέ την συσκευή σε επαφή με το νερό. Κίνδυνος υπάρχει ακόμα και όταν η συσκευή είναι απενεργοποιημένη και για το λόγο αυτό, μετά από κάθε χρήση ή διακοπή στη διάρκεια της χρήσης, τραβήξτε το φις από την πρίζα.

Επιπρόσθετη ασφάλεια προσφέρει η προσθήκη προστατευτικού με ρελαί διαφυγής μέχρι 30 mA στην ηλεκτρική εγκατάσταση του σπιτιού. Ζητήστε συμβουλή από εγκαταστάτη ηλεκτρολόγο.

Τμήματα και στοιχεία χειρισμού

- 1 Σύρτης για κλειδώμα
- 2 On/Off διακόπτης
- 3 Κουμπιά +/- για τη ρύθμιση της θερμοκρασίας
- 4 Λυχνία LED ρύθμισης της θερμοκρασίας
- 5 Πλήκτρο για ιονισμό
- 6 Θερμαντικές πλάκες επιστρωμένες με κεραμικό υλικό
- 7 Προστατευτικό δακτύλων

Θέση σε λειτουργία

- ▶ Βάλτε την συσκευή στην πρίζα και αποθέστε την πάνω σε μια οριζόντια θερμοανθεκτική επιφάνεια. Ο σύρτης 1 πρέπει να βρίσκεται στο .
- ▶ Ενεργοποιήστε τη συσκευή με το σύρτη 2, η τέταρτη λυχνία LED αναβοσβήνει, οι λυχνίες LED ένα έως τρία ανάβουν. Η συσκευή παραδίδεται ρυθμισμένη σε θερμοκρασία 160 °C.
- ▶ Μόλις επιτευχθεί η ρυθμισμένη θερμοκρασία, ανάβουν οι λυχνίες LED μόνιμα. Μπορείτε τώρα να ισιώσετε τα μαλλιά σας.

Ρύθμιση θερμοκρασίας

Πατώντας το κουμπί + ή – μπορείτε να αλλάξετε την προρρυθμισμένη θερμοκρασία σε βήματα των περ. 20 °C από περ. 100 - 200 °C. Η ρυθμισμένη θερμοκρασία υποδεικνύεται με το άναμμα των λυχνιών LED. Η λυχνία LED της ρυθμισμένης θερμοκρασίας αναβοσβήνει έως ότου επιτευχθεί η θερμοκρασία. Αν κατά τη διάρκεια της λειτουργίας η θερμοκρασία μειωθεί προσωρινά, η συσκευή θερμαίνεται ξανά (η λυχνία LED αναβοσβήνει).

Πληροφορία: Μετά από απενεργοποίηση και ενεργοποίηση της συσκευής, επανέρχεται η εργοστασιακή ρύθμιση (περ. 160 °C).

Αυτόματη απενεργοποίηση

Η συσκευή αυτή διαθέτει μηχανισμό αυτόματης απενεργοποίησης. Μετά από περ. 60 λεπτά η συσκευή μεταβαίνει σε κατάσταση αναμονής. Ανάβει η τέταρτη λυχνία LED.

Για να ενεργοποιήσετε τη συσκευή, έχετε τις παρακάτω δυνατότητες:

- με τον σύρτη **2** απενεργοποιήστε και ενεργοποιήστε ξανά τη συσκευή ή
- πατήστε τα κουμπιά + ή –
- βγάλτε και βάλτε ξανά τη συσκευή στην πρίζα

Εφαρμογή

Η συσκευή είναι κατάλληλη για μακριά και για κοντά μαλλιά.

- Χρησιμοποιείτε τη συσκευή σε στεγνά μαλλιά.
- Χρησιμοποιήστε την μόνο για ανεπεξέργαστα υγιή μαλλιά ή χρησιμοποιήστε ειδικά παρασκευάσματα για το ίσιωμα των μαλλιών.
- χρησιμοποιήστε την μόνο σε σπάνιες περιπτώσεις για μαλλιά με περμανάντ ή για μαλλιά με ανταύγειες.

Πληροφορία: Τα λεπτά μαλλιά αντιδρούν ιδιαίτερα γρήγορα στην μεταχείριση που τους γίνεται. Η ομοιόμορφη απόδοση της θερμοκρασίας προστατεύει ιδιαίτερα τα μαλλιά. Το αποτέλεσμα είναι το ίδιο μαλλί με έντονη μεταξένια λαμπρότητα.

- ▶ Ξεκλειδώστε τις δύο θερμοκρασικές πλάκες, Προς τούτο βάλτε τον σύρτη **1** πάνω στο  (ανοιχτό).
- ▶ Χωρίστε το ισοχτενισμένο μαλί σε ομοιόμορφα φαρδιές τούφες (περίπου 5 cm φάρδος)
- ▶ Βάλτε μια προετοιμασμένη τούφα μαλλιών ανάμεσα στις πλάκες. Εικόνα **A**
- ▶ Πιέστε τις πλάκες στο προστατευτικό δακτύλων **7** και τραβήξτε απαλά και ομοιόμορφα μέχρι τις άκρες των μαλλιών. Εικόνα **B**
- ▶ Μεταχειριστείτε όλες τις τούφες με τον ίδιο τρόπο. Πριν το στάιλινγκ αφήστε τα μαλλιά να κρυσώσουν καλά.

Σημαντικό: Μην παραμένετε σε ένα σημείο πάνω από 2 δευτερόλεπτα

Ιονισμός

Η συσκευή αυτή είναι εξοπλισμένη με έναν ιονιστή. Τα ιόντα είναι ηλεκτρικά φορτισμένα σωματίδια που υπάρχουν στη φύση. Ενεργοποιώντας τον ιονιστή μειώνεται η στατική φόρτιση των μαλλιών. Τα μαλλιά γίνονται πιο λεία και απαλά και το χρώμα πιο λαμπερό.

- ▶ Κρατήστε πατημένο το κουμπί **5** τουλάχιστον 3 δευτ. για να ενεργοποιηθεί ή να απενεργοποιηθεί ο ιονιστής. Ο ιονιστής μπορεί να ενεργοποιηθεί σε οποιαδήποτε βαθμίδα θέρμανσης. Όταν είναι ενεργοποιημένος το κουμπί ανάβει πράσινο και ακούγεται ένα σιγανό τρίξιμο.

Πληροφορία: Κατά την απενεργοποίηση και ενεργοποίηση της συσκευής, ο ιονιστής απενεργοποιείται αυτόματα.

Προτού αποθηκεύσετε τη συσκευή ή την καθαρίσετε πρέπει να την αφήνετε πάντοτε να κρυώσει εντελώς.

Καθαρισμός και περιποίηση

Κίνδυνος ηλεκτροπληξίας!

Πριν από τον καθαρισμό τραβήξτε το φως από την πρίζα.

Ποτέ μη βουτήξτε την συσκευή στο νερό. Μην χρησιμοποιείτε ποτέ ατμοκαθαριστήρα. Σκουπίστε απ' έξω τη συσκευή με ένα υγρό πανί και στη συνέχεια στεγνώστε την. Μη χρησιμοποιείτε αιχμηρά ή τρίβοντα απορρυπαντικά.

Αποκομιδή

Η συσκευή αυτή έχει σημειωθεί σύμφωνα με την οδηγία 2002/96/EG σχετική με παλιές ηλεκτρικές και ηλεκτρονικές συσκευές (waste electrical and electronic equipment – WEEE). Η οδηγία δίνει το πλαίσιο για τον τρόπο αποκομιδής και αξιοποίησης παλαιών συσκευών που ισχύει για ολόκληρη την Ε.Ε.

Για τους τρόπους αποκομιδής που ισχύουν επί του παρόντος, θα σας ενημερώσει ο ειδικός έμπορος.

Με επιφύλαξη για τις όποιες αλλαγές.

Όροι εγγύησης

1. Η εγγύηση παρέχεται για εικοσιτέσσερις (24) μήνες, από την ημερομηνία αγοράς της συσκευής που αναγράφεται στη θεωρημένη απόδειξη αγοράς (δελτίο λιανικής πώλησης ή τιμολόγιο). Για την παροχή της εγγύησης απαιτείται η επίδειξη της θεωρημένης απόδειξης αγοράς.
2. Η εταιρεία, μέσα στα πιο πάνω χρονικά όρια, σε περίπτωση πλημμελούς λειτουργίας της συσκευής αναλαμβάνει την υποχρέωση επαναφοράς της σε ομαλή λειτουργία και της αντικατάστασης κάθε

τυχόν ελαττωματικού μέρους (πλην των αναλώσιμων και των ευπαθών, όπως γυάλινα, λαμπτήρες κ.λπ.), εφόσον αυτήν προέρχεται από την κατασκευή και όχι από την κακή χρήση, την λανθασμένη εγκατάσταση, την μη τήρηση των οδηγιών χρήσης, την ακατάλληλη συντήρηση, την επέμβαση μη εξουσιοδοτημένων προσώπων ή εξωγενείς παράγοντες όπως ηλεκτρικές επιδράσεις κ.λπ. Στην περίπτωση που η εταιρεία ειδοποιηθεί για την πλημμελή λειτουργία μετά την πάροδο εξαμήνου από την αγορά της, θεωρείται ότι η συσκευή κατά την παράδοσή της στον τελικό καταναλωτή λειτουργούσε κανονικά και ότι η βλάβη δεν οφείλεται σε ελαττωματικότητα της εκτός αν ο τελικός καταναλωτής αποδείξει το αντίθετο. Κατά τη διάρκεια της εγγύησης παρέχονται δωρεάν τα ανταλλακτικά, η εργασία επισκευής και η μεταφορά της συσκευής (αν αυτό κριθεί απαραίτητο) στα συνεργεία της εταιρείας. Οποιαδήποτε άλλη αξίωση αποκλείεται.

3. Η εγγύηση δεν ισχύει σε περίπτωση πραγματοποίησης επισκευών ή γενικά παρεμβάσεων μη εξουσιοδοτημένων από την εταιρεία προσώπων στην συσκευή.
4. Η κάθε επισκευή ή η αντικατάσταση ελαττωματικού μέρους δεν παρατείνει τον χρόνο της εγγύησης.
5. Εξαρτήματα και υλικά που αντικαθίστανται κατά τη διάρκεια της εγγύησης επιστρέφονται στο συνεργείο.
6. Η εγγύηση παύει να ισχύει από τη στιγμή που η κυριότητα της συσκευής μεταβιβαστεί σε τρίτο πρόσωπο από τον αγοραστή.
7. Αλλαγή της συσκευής γίνεται μόνον στην περίπτωση που δεν αναγράφονται δυνατή η επιδιόρθωσή της.

Kullanım kılavuzunu lütfen dikkatlice okuyunuz, bu kılavuzda yer alan bilgilere uyunuz ve kılavuzu saklayınız! Kullanma kılavuzları bir çok model için yapılmaktadır. Bu yüzden kullanım kılavuzu ile detaylar arasında farklılıklar olabilir.

Üretici firma; kullanım kılavuzu basıldıktan sonra, ürünün teknik özelliklerini geliştirmek amacıyla bir takım değişiklikler yapabilir. Bu yapılan değişiklikleri. Çağrı yönetim merkezinden öğrenebilirsiniz.

Güvenlik uyarıları

⚠ Elektrik çarpma ve yangın tehlikesi

Cihazı yalnızca tip levhası üzerindeki bilgilere göre bağlayınız ve işletiniz. Bu alet fiziken yetersiz, algılamada zorluk çeken veya zihinsel özürülü kişilerce (çocuklar da dahil) veya onların güvenliğinden sorumlu bir kişinin gözetimi altında olmaksızın; veya aletin kullanımı ile ilgili talimatlar hakkında deneyimsiz ve bilgisiz kişilerce kullanıma uygun değildir. Çocukları gözetim altında tutarak aletle oynamalarına izin vermeyin.

Cihaz yalnızca elektrik kablosunda ve cihazın gövdesinde hiçbir hasar görünmediği takdirde kullanılmalıdır.

Fişi her kullanımdan sonra veya hatalı çalışma durumunda prizden çekiniz. Tehlikelerin önlenmesi için, örneğin hasarlı bir elektrik kablosunun değiştirilmesi gibi cihaz üzerindeki onarım işleri yalnızca müşteri servisimiz tarafından yapılabilir. Elektrik kablosu

- sıcak parçalara temas ettirilmemelidir
- keskin kenarların üzerinden çekilmemelidir
- cihazı taşımak için kullanılmamalıdır.

Seramik plakaları ısınır. Cihaz yalnızca tutma yerlerinden tutulmalıdır.

Cihazı ıslak saçlarda veya plastikten yapılmış saç üzerinde uygulamayınız. Cilde temas etmesinden kaçınılmalıdır.



Banyo küvetlerinin, lavaboların veya içinde su bulunan veya içine su dökülen başka haznelerin yakınında kullanmayınız.

⚠ Ölüm tehlikesi

Cihaz asla suya temas ettirilmemelidir. Cihaz kapalıyken de tehlike vardır. Bu nedenle kullanımdan sonra ve kullanım esnasında saça uygulamaya ara verildiğinde mutlaka fişi çekilmelidir. Evinizdeki elektrik tesisatına 30 mA'e kadar olan bir hata akımı koruma şalterinin montajı ek bir koruma sağlar. Lütfen bir elektrik tesisatçısına başvurarak bilgi alınız.

Parçaları ve kumanda elemanları

- 1 Kilitleme düğmesi
- 2 AÇMA / KAPATMA şalteri
- 3 Sıcaklık ayarı için +/- tuşları
- 4 Sıcaklık ayarı LED göstergesi
- 5 İyonizasyon tuşu
- 6 Seramik kaplı ısıtma plakaları
- 7 Parmak koruma

Çalıştırılması

- ▶ Cihazın fişini takın ve ısıdan etkilenmeyen düz bir yüzeyin üzerine koyun. Düğme 1,  konumunda olmak zorundadır.
- ▶ Şalter 2 ile cihazı açın, dördüncü LED lamba yanıp söner, birden üçe kadar olan LED lambalar yanar. Cihazın tesliminde sıcaklık ayarı 160 °C'dedir.
- ▶ Ayarlanan sıcaklığa erişildiğinde LED lambalar sürekli yanar. Şimdi saçlar düzleştirilebilir.

Sıcaklık ayarı

Sıcaklık ayarı, + veya – tuşuna basılarak yakl. 20°C'lik adımlarla yakl.100 - 200 °C arasında değiştirilebilir. Ayarlanan sıcaklık LED lambaların yanması ile gösterilir.

Ayarlanan sıcaklığın LED lambası sıcaklığa erişilinceye kadar yanıp söner. Eğer çalışma sırasında sıcaklık kısa süreli olarak düşerse, cihaz tekrar ısıtır (LED lamba yanıp söner).

Bilgi: Cihaz kapatılıp açıldığında tekrar fabrika ayarı (yakl.160 °C) aktifleşir.

Otomatik kapanma

Bu saç düzleştirici otomatik kapanma fonksiyonuna sahiptir. Cihaz yakl. 60 dakika sonra kendiliğinden bekleme moduna geçer. Yalnızca dördüncü LED lamba yanar. Cihazı tekrar açmak için şu seçenekler mevcuttur:

- Cihazı şalter **2** ile kapatın ve tekrar açın veya
- + veya – tuşuna basın veya
- Cihazın fişini çıkarın ve tekrar takınız

Kullanımı

Cihaz uzun ve kısa saçlar için uygundur.

- Cihaz yalnızca kuru saçlarda kullanılmalıdır.
- Yalnızca doğal, sağlıklı saçlarda kullanınız veya düzleştirmek için özel ürünler uygulayınız.
- Permalı veya boyalı saçlarda yalnızca nadiren kullanılmalıdır.

Bilgi: Özellikle ince saçlar uygulamaya kısa zamanda cevap verir. Isının eşit bir şekilde aktarılması sayesinde saçların zarara uğramaması sağlanmaktadır. Alınan sonuç, ipeksi ve yoğun bir parlaklığa sahip düz bir saçtır.

- ▶ Her iki ısıtma plakasının kilidini açınız. Bunun için düğme **1** 'i  pozisyonuna getiriniz.
- ▶ Taranarak düzleştirilmiş saçı eşit genişlikte olan saç lülelerine bölünüz (yakl. 5 cm genişlikte).

- ▶ Hazırlanmış bir saç lülesini dip kısmından plakaların arasına yatırınız. **Şekil A**
- ▶ Plakaları parmak korumasında **7** bastırın ve hafif ve düzenli kuvvet uygulayarak saç uçlarına kadar çekin. **Şekil B**
- ▶ Bunu tüm saç lülelerine uygulayınız. Saç modelini şekillendirmeden önce saçların iyice soğumasını bekleyin.

Önemli: Hiçbir zaman aynı yere 2 saniyeden daha uzun bir süre uygulamayınız.

İyonizasyon

Bu saç düzleştirici bir iyon jeneratörü ile donatılmıştır. İyonlar, doğada mevcut olan elektrik yüklü parçacıklardır. İyonizasyonun devreye sokulması ile saçların statik yüklenmesi azaltılır. Saçlar daha parlaklaşır ve yumuşar, saç rengi daha parlak olur.

- ▶ Açmak yada kapatmak için tuşu **5** her defasında en az 3 saniye basılı tutun. İyon jeneratörü her ısıtma kademesinde devreye sokulabilir. İyonizasyon devredeyse, tuş yeşil renkte yanar ve bir cızırdama sesi işitilir.

Bilgi: Cihaz kapatılıp tekrar açıldığında iyonizasyon otomatik olarak kapatılır.

Aleti saklamak üzere kaldırmadan önce veya temizlemeden önce aletin tam olarak soğumasını bekleyiniz.

Temizlik ve bakım

⚠ Elektrik çarpma tehlikesi vardır!

Cihaz temizlenmeden önce elektrik fişi çekilmelidir.

Cihaz asla suyun içine daldırılmamalıdır. Buharlı temizleyici kullanılmamalıdır.

Cihazın gövdesi yalnızca nemli bir bezle silinerek kurutulmalıdır. Asitli veya aşındırıcı temizleme maddeleri kullanılmamalıdır.

Değerli Müşterimiz

Bosch Çağrı Yönetim Merkezi 444 6 333 no.lu telefon numarası ile, hafta içi ve cumartesi günleri 08.00-22.00, pazar günleri 10.00-18.00 saatleri arasında hizmet vermektedir. Bu saatler dışında aradığınızda adınızı, soyadınızı ve telefon numaranızı alan kodu ile bıraktığınızda ilk mesai saatinde sizinle irtibata geçilecektir.

Doğrudan bu numarayı çevirerek size en yakın Yetkili Servis telefonunu alabilir veya arzu ettiğiniz hizmeti talep edebilirsiniz.

Bosch Çağrı Yönetim Merkezimize ayrıca www.boschealetleri.com adresindeki Müşteri Hizmetleri bölümünde bulunan Müşteri Hizmetleri Formunu doldurarak ya da 0216 528 91 88 no.lu telefona faks çekerek de ulaşabilirsiniz.

Aşağıda yer alan konularda yardımcı olmanızı rica ederiz.

1. Cihazınızı kullanma kılavuzunda belirtilen hususlara göre kullanmaya özen gösteriniz.
2. Ürününüzle ilgili hizmet talebiniz olduğunda yukarıda yazılı telefonlardan Çağrı Yönetim Merkezimizi arayınız.
3. Hizmet için gelen teknisyene "BOSCH YETKİLİ SERVİS" kimlik kartını sorunuz. Bu kimlik kartı, 18 yaşından küçük elemanlara verilmemektedir.
4. Yetkili servisimiz, cihazınızı yapılan herhangi bir işlem den sonra size servis fişini düzenleyip vermek zorundadır. Bu servis fişini mutlaka isteyiniz ve kesinlikle saklayınız.



DİKKAT

Garanti süresinin anlaşmazlık durumunda fatura tarihi esas alınacağından bu belge ile birlikte faturanın veya okunaklı fotokopisinin saklanması gereklidir.

YETKİLİ SATICI

BSH EV ALETLERİ SAN. VE TİC. A.Ş.

İmza ve kaşesi

MALIN

Cinsi : KÜÇÜK EV ALETLERİ
Markası : BOSCH
Modeli :
Bandrol ve Seri No. :
Teslim tarihi ve yeri :
Azami tamir süresi :
Cihaz ömrü :
Kullanım Süresi : 7 YIL (Ürünün fonksiyonunu yerine getirebilmesi için gerekli yedek parça bulundurma süresi)

SATICI FİRMANIN

Ünvanı :
Adresi :
Telefonu :
Telefaksı :
Tarih / İmza / Kaşe



(Sabit telefonlardan veya cep telefonlarından alan kodu çevirmeden)

Sabit telefonlardan yapılan aramalarda şehir içi arama tarifi üzerinden, cep telefonu ile yapılan aramalarda ise GSM-GSM tarifi üzerinden ücretlendirme yapılmaktadır.

Yazılı başvurular için adresimiz

BSH Ev Aletleri Sanayi ve Ticaret AŞ
Çakmak Mah. Balkan Cad. No.: 51 Ümraniye 34770 - İstanbul

Bosch'u tercih ettiğiniz için teşekkür eder, ürününüzü iyi günlerde kullanmanızı dileriz.



- Cihazınız; kullanma kılavuzunda gösterildiği şekilde kullanılması ve yetkili kıldığımız teknik servis elemanları dışındaki şahıslar tarafından bakım, onarım veya başka bir nedenle müdahale edilmiş olması şartıyla bütün parçaları dahil olmak üzere tamamını garanti kapsamına alır.
- Arzaların giderilmesi konusunda uygulanacak teknik yöntemlerin tespiti ile değiştirilecek parçaların saptanması tamamen firmamıza aittir.
- Malın tesliminden sonraki yükleme, boşaltma ve sevkiyat anında meydana gelecek arızalar garanti kapsamı dışındadır.
- Belge üzerine tahrifat yapıldığı, cihazın üzerindeki orijinal seri numarası kaldırıldığı veya tahrifat yapıldığı takdirde garanti geçersizdir.

GARANTİ ŞARTLARI

1. Garanti süresi malın teslim tarihinden itibaren başlar ve 2 yıldır.
2. Malın bütün parçaları dahil olmak üzere tamamı firmamızın garantisine kapsamlıdır.
3. Malın garanti süresi içerisinde arızalanması durumunda, tamirde geçen süre garanti süresine eklenir. Malın tamir süresi en fazla 30 iş günüdür. Bu süre, mala ilişkin arızanın servis istasyonuna, servis istasyonunun olmaması durumunda, malın satıcısı, bayii, acentası, temsilcisi, ithalatçısı veya imalatçısından birisine bildirim tarihinden itibaren başlar. Sanayi malının arızasının 15 iş gününü içerisinde giderilmemesi halinde imalatçı veya ithalatçı malın tamiri tamamlanıncaya kadar benzer özelliklere sahip başka bir sanayiye malını tüketicinin kullanımına tahsis etmek zorundadır.
4. Malın garanti süresi içerisinde, gerek malzeme ve işçilik gerekse montaj hatalarından dolayı arızalanması halinde, işçilik masrafları, değiştirilen parça bedeli ya da başka herhangi bir ad altında hiçbir ücret talep etmeksizin tamiri yapılacaktır.
5. Tüketicinin onarım hakkını kullanmasına rağmen malın;
 - Tüketicinin teslim edildiği tarihten itibaren, belirlenen garanti süresi içinde kalmak kaydıyla, 1 yıl içerisinde; aynı arızanın ikiden fazla tekrarlanması veya farklı arızaların dörtten fazla meydana gelmesi veya belirlenen garanti süresi içerisinde farklı arızaların toplamının altından fazla olması unsurlarının yanı sıra, bu arızaların malın yararlanamaması sürekli olması,
 - Tamiri için gereken azami sürenin aşılması,
 - Firmamızın servis istasyonunun, servis istasyonunun mevcut olmaması halinde sırasıyla satıcısı, bayii, acentesi, temsilcisi, ithalatçısı veya imalatçı-üreticisinden birisinin düzenleyeceği raporla arızanın tamiri mümkün bulunmadığının belirlenmesi, durumlarında, tüketici malın ücretsiz değiştirilmesini, bedel iadesi veya aynı oranda bedel indirimini talep edebilir.
6. Malın kullanma kılavuzunda yer alan hususlara aykırı kullanımlardan kaynaklanan arızalar garanti kapsamı dışındadır.
7. Garanti belgesi ile ilgili olarak çıkabilecek sorunlar için Sanayi ve Ticaret Bakanlığı, Tüketicinin ve Rekabetin Korunması Genel Müdürlüğü'ne başvurabilir.

Bu Garanti Belgesinin kullanılması; 4077 sayılı Tüketicinin Korunması Hakkında Kanun ve bu Kanun'a dayanılarak yürürlüğe konulan Garanti Belgesi Uygulanma Esaslarına Dair Tebliğ uyarınca, T.C. Sanayi ve Ticaret Bakanlığı Tüketicinin ve Rekabetin Korunması Genel Müdürlüğü tarafından izin verilmiştir.

Bu ürün Bosch için BSH Ev Aletleri San. ve Tic. AŞ tarafından ithal edilmektedir.

BSH Ev Aletleri San. ve Tic. AŞ bir BOSCH UND SIEMENS HAUSGERÄTE GMBH kuruluşudur.

BSH EV ALETLERİ SAN. VE TİC. AŞ

Çakmak Mah. Balkan Cad. No.: 51

Ümraniye 34770 - İstanbul

Tel.: (0216) 528 90 00

Faks: (0216) 528 97 48

Üretim Yeri

BSH Bosch und Siemens Hausgeräte GmbH

Carl-Wery-Str. 34

D-81739 München

Phone: +49 (89) 45 90 01

Fax: +49 (89) 45 90 21 28

Ürün İsmi	Belge Numarası	Belge Onay Tarihi
Bosch Kahve Makinası	745	14.02.2002
Bosch Dilim Keçisi	746	14.02.2002
Bosch Bulgarlı Utu	747	14.02.2002
Bosch EkmeK Kızartma Mak.	748	14.02.2002
Bosch Fritöz	749	14.02.2002
Bosch Su Isıtıcı (Kettle)	752	14.02.2002
Bosch Mikser	753	14.02.2002
Bosch Cubuk Mikser	754	14.02.2002
Bosch Multif Robotu	763	14.02.2002
Bosch El Kurutma Cihazı	4754	14.02.2002
Bosch Kahve Degirmeni	6688	14.02.2002
Bosch Toast Makinası	6784	17.04.2002
Bosch Kırma Makinası	10986	01.07.2002
Bosch Saç Kurutma Mak.	2397	02.02.2002
Bosch Yumurta Pişirici	3269	03.07.2002
Bosch Vantilatör	5441	01.07.2002
Bosch Izgara	6448	08.11.2002
Bosch Çay Makinası	7586	10.01.2003
Bosch Krep Makinası	24273	15.04.2005
Bosch Narenciye Sıkacağı	15490	13.08.2003
Bosch Mutfak Terazisi	34-3634	12.11.2003
Bosch Banyo Tartısı	21278	23.09.2004
Bosch Masaj Cihazı	32738	02.06.2006
Bosch Elektrikli Saç Masajı	31764	21.04.2006

İmha edilmesi

Bu cihaz Avrupa yönetmeliklerine göre elektrikli ve elektronik eski cihazlar (waste electrical and electronic equipment-WEEE) kapsamında olup 2002/96/EG onaylıdır. Bu konudaki yönetmelik eski cihazların AB-normlarına göre imha edilmeleri konusunda çerçeveyi belirler. Her ülkenin imha etme yöntemi farklıdır. Lütfen cihazı aldığınız mağazadan güncel imha etme yolları hakkında bilgi alınız.

Garanti

Bu cihaz için, yurt dışındaki temsilciliklerimizden vermiş olduğunuz garanti şartları geçerlidir. Bu hususta daha detaylı bilgi almak için, cihazı satın aldığınız satıcıya baş vurunuz. Garanti süresi içerisinde bu garantiden yararlanabilmek için, cihazı satın aldığınızı gösteren fişi veya faturayı göstermeniz şarttır.

Değişiklik hakları mahfuzdur.

Należy dokładnie przeczytać instrukcję obsługi, przestrzegać jej i zachować ją!

Wskazówki dotyczące bezpieczeństwa

Niebezpieczeństwo porażenia prądem i pożaru

Urządzenie należy zawsze podłączać i stosować zgodnie z danymi na tabliczce znamionowej.

Użytkowanie urządzenia przez osoby (również dzieci) o obniżonym poziomie rozwoju fizycznego, sensorycznego lub umysłowego lub nie posiadające wystarczającej wiedzy i doświadczenia jest dopuszczalne jedynie pod nadzorem lub na podstawie odpowiednich instrukcji ze strony osób odpowiedzialnych za ich bezpieczeństwo.

Uważać, żeby dzieci nie używały urządzenia jako zabawki.

Używać tylko wtedy, gdy przewód sieciowy i urządzenie są sprawne.

Po każdym użyciu lub w przypadku usterki należy odłączyć urządzenie od sieci.

Ze względu na bezpieczeństwo do wszelkich napraw urządzenia, takich jak wymiana uszkodzonego kabla sieciowego, uprawniony jest jedynie personel serwisowy producenta.

Kabla sieciowego nie wolno

- dotykać gorącymi elementami,
- prowadzić po ostrych krawędziach,
- stosować jako uchwytu do przenoszenia urządzenia.

Płytki ceramiczne nagrzewają się.

Urządzenie należy chwycić tylko za uchwyty.

Nie stosować na mokrych ani na sztucznych włosach.

Unikać wszelkiego kontaktu ze skórą.



Nie stosować w pobliżu wanień, umywalk lub innych zbiorników napełnionych wodą.

Zagrożenie życia

Trzymać urządzenie z dala od wody. Niebezpieczeństwo istnieje również przy wyłączonym urządzeniu, dlatego po każdym użyciu oraz podczas każdej przerwy w użyciu należy odłączyć urządzenie od sieci. Dodatkową ochronę stanowi montaż ochronnego wyłącznika prądowego do 30 mA w domowej instalacji elektrycznej. W tym celu należy zasięgnąć porady elektryka.

Części i elementy obsługi

- 1 Suwak blokady
- 2 Włącznik/wyłącznik
- 3 Przyciski +/- dla regulacji temperatury
- 4 Diodowa lampka kontrolna regulacji temperatury
- 5 Przycisk jonizacji
- 6 Płytki grzewcze z lakierowaną powłoką ceramiczną
- 7 Zabezpieczenie palców

Włączanie

- ▶ Podłączyć urządzenie do sieci i położyć je na płaskiej, odpornej na wysoką temperaturę powierzchni. Suwak **1** musi znajdować się w pozycji .
- ▶ Włączyć urządzenie włącznikiem **2**, czwarta diodowa lampka kontrolna miga, lampki kontrolne od pierwszej do trzeciej świecą. Urządzenie jest przy dostawie ustawione na temperaturę 160 °C.
- ▶ Po osiągnięciu ustawionej temperatury diodowe lampki kontrolne świecą nieprzerwanie. Teraz może być wykonane wyprostowanie włosów.

Regulacja temperatury

Przez naciskanie przycisku + lub – ustawiona wstępnie temperatura może być zmieniana krokami po ok. 20 °C w zakresie ok. 100 - 200 °C. Ustawiona temperatura jest sygnalizowana przez świecenie diodowych lampek kontrolnych. Lampka kontrolna

dla ustawionej temperatury świeci aż do osiągnięcia tej temperatury. W przypadku krótkotrwałego spadku temperatury podczas pracy urządzenia wykonuje ono dogrzewanie (lampka kontrolna miga).

Informacja: Przy wyłączaniu i powtórnym włączaniu urządzenia następuje ponowne uaktywnienie ustawienia fabrycznego (ok. 160 °C).

Wyłączanie automatyczne

Ta prostownica jest wyposażona w układ wyłączania automatycznego. Po ok. 60 minutach pracy urządzenie przełącza się automatycznie na tryb czuwania (standby). Świeci tylko czwarta diodowa lampka kontrolna.

Dla ponownego włączenia urządzenia istnieją następujące możliwości:

- wyłączyć urządzenie włącznikiem **2** i następnie włączyć powtórnie lub
- nacisnąć przycisk + lub – lub
- odłączyć urządzenie od sieci i podłączyć powtórnie.

Zastosowanie

Urządzenie przeznaczone jest do włosów długich i krótkich.

- Urządzenie należy stosować tylko na suchych włosach.
- Stosować tylko na zdrowych włosach bez nałożonych produktów pielęgnacyjnych lub używać specjalnych środków przeznaczonych do stosowania z prostownicą.
- Stosować rzadko na włosach farbowanych lub po trwałej ondulacji.

Informacja: Delikatne włosy reagują szczególnie szybko na prostowanie. Równomierne oddawanie ciepła chroni włosy przed zniszczeniem. Efektem są proste włosy o intensywnym, aksamitnym połysku.

- ▶ Odblokować płytki grzewcze, ustawiając suwak **1** w pozycji .
- ▶ Uczesane na gładko włosy dzielić na równomierne, szerokie pasma (szerokość ok. 5 cm).
- ▶ Przygotowane pasmo włosów włożyć u nasady między płytki. Rysunek **A**
- ▶ Ścisnąć płytki w obszarze przy zabezpieczeniu palców **7** i następnie łagodnie i równomiernie przesuwać je aż po końcówki włosów. Rysunek **B**
- ▶ Czynność wykonać na wszystkich pasmach włosów. Przed układaniem włosów powinny one dobrze wystygnąć.

Ważne: Nie zatrzymywać się w jednym miejscu dłużej niż 2 sekundy.

Jonizacja

Ta prostownica jest wyposażona w generator jonów. Jony to istniejące w naturze elektrycznie naładowane cząstki.

Użycie jonizacji redukuje ładunek statyczny włosów. Nadaje to włosom połysk i miękkość oraz podkreśla kolor włosów.

- ▶ Do włączenia lub wyłączenia jonizacji należy przytrzymać przycisk **5** przynajmniej 3 sek. w naciśniętym położeniu. Generator jonów może być używany dla każdego stopnia nagrzewania. Jeżeli jonizacja jest włączona, przycisk świeci kolorem zielonym i słyszalny jest lekki trzask.

Informacja: Przy wyłączeniu i powtórny włączeniu urządzenia jonizacja zostaje wyłączona automatycznie.

Przed przechowywaniem lub czyszczeniem urządzenia należy zawsze odczekać, aż się ono zupełnie ochłodzi.

Czyszczenie i konserwacja

Niebezpieczeństwo porażenia prądem!

Przed rozpoczęciem czyszczenia należy odłączyć urządzenie od sieci.

Nigdy nie zanurzać urządzenia w wodzie. Nie stosować urządzeń do czyszczenia parą.

Urządzenie przecierać tylko z zewnątrz wilgotną szmatką, a następnie osuszać. Nie stosować ostrych narzędzi ani mleczka do szorowania.

Utylizacja

Urządzenie oznakowane jest zgodnie z europejską dyrektywą 2002/96/WE dotyczącą złomu elektrycznego i elektronicznego (waste electrical and electronic equipment-WEEE). Dyrektywa określa ramy obowiązującego na terenie UE systemu zbierania i utylizacji sprzętu elektrycznego i elektronicznego. Informacji na temat możliwości utylizacji udzielają sklepy specjalistyczne.

Takie oznakowanie informuje, że sprzęt ten, po okresie jego użytkowania nie może być umieszczany łącznie z innymi odpadami pochodzącymi z gospodarstwa domowego. Użytkownik jest zobowiązany do oddania go prowadzącym zbieranie zużytego sprzętu elektrycznego i elektronicznego. Prowadzący zbieranie, w tym lokalne punkty zbiórki, sklepy oraz gminne jednostki, tworzą odpowiedni system umożliwiający oddanie tego sprzętu.

Właściwe postępowanie ze użytym sprzętem elektrycznym i elektronicznym przyczynia się do uniknięcia szkodliwych dla zdrowia ludzi i środowiska naturalnego konsekwencji, wynikających z obecności składników niebezpiecznych oraz niewłaściwego składowania i przetwarzania takiego sprzętu.

Gwarancja

Dla urządzenia obowiązują warunki gwarancji wydanej przez nasze przedstawicielstwo handlowe w kraju zakupu. Dokładne informacje otrzymacie Państwo w każdej chwili w punkcie handlowym, w którym dokonano zakupu urządzenia. W celu skorzystania z usług gwarancyjnych konieczne jest przedłożenie dowodu kupna urządzenia. Warunki gwarancji regulowane są odpowiednimi przepisami Kodeksu cywilnego oraz Rozporządzeniem Rady Ministrów z dnia 30.05.1995 roku „W sprawie szczególnych warunków zawierania i wykonywania umów rzeczy ruchomych z udziałem konsumentów.

Zmiany zastrzeżone.

Előbb olvassa el a használati útmutatót és csak utána cselekedjen! Az útmutatót őrizze meg!

Útmutatások a biztonságához

⚠ **Áramütésveszély és tűzveszély**

A készüléket csak a típus táblán megadottak szerint csatlakoztassa és üzemeltesse. Az olyan személyeknek (gyermeket is beleértve), akik csökkent testi érzékelő és szellemi képességgel vagy hiányos tapasztalattal és tudással rendelkeznek, ne engedje használni a készüléket, kivéve, ha felügyeli őket valaki vagy ha a biztonságukért felelős személy kioktatta őket a készülék helyes használatáról. A gyermekekre felügyeljen annak megakadályozása érdekében, hogy a készülékkel játszanak.

A készüléket csak akkor használja, ha a villamos csatlakozó vezeték és a készülék nem mutat rongálódásokra utaló jeleket. A csatlakozódugót minden használat után, vagy hiba jelentkezésekor is húzza ki a csatlakozóaljzatból.

A készüléken javításokat, pl. a megrongálódott villamos csatlakozó vezeték kicserélését, csak a Vevőszolgálatunk végezhet, különben veszély fenyegeti az Ön életét.

A villamos csatlakozó vezetékét ne

- érintse hozzá forró tárgyakkal
- húzza végig éles széleken
- használja hordozó fogantyúként.

A kerámialapok átforrósodnak. A készüléket csak a fogantyújánál fogva tartsa.

Ha a hajából víz csepeg, vagy műhajat visel, ne használja a készüléket.

Kerülje el, hogy a készülék érintkezésbe kerüljön a bőrével.



Vízzel teli kád, mosóteknő vagy egyéb edények közelében ne használja a készüléket.

Életveszély!

Ne hagyja, hogy a készülék vízzel érintkezzen. Még akkor is életveszély áll fenn, ha kikapcsolta a készüléket, ezért használat után, vagy ha megszakítja a használatát, húzza ki a csatlakozódugóját.

Nagyobb védelmet jelent, ha a lakás elektromos rendszerébe 30 mA-ig védő hibaáram-védőkapcsolót szereltet be. Kérjen tanácsot villanyszerelőtől.

Alkatrészek és kezelőelemek

- 1 reteszelő tolóka
- 2 KI-BE kapcsoló
- 3 +/- hőmérséklet beállító gombok
- 4 hőmérséklet beállító jelzőlámpa
- 5 ionizáló gomb
- 6 lakkozott kerámia fűtőlapok
- 7 kézvédő

Használatba vétel

- ▶ A készüléket dugja be és tegye egyenes, hőre érzéketlen felületre. Az **1** tolokának  állásban kell állnia.
- ▶ A **2** kapcsolóval kapcsolja be a készüléket, a negyedik jelzőlámpa villog, az egy - három számú jelzőlámpák égnek. A készüléket úgy adjuk át, hogy a hőmérséklet 160 °C-ra van beállítva.
- ▶ Amint a hőmérséklet elérte a beállított értéket, állandóan égnek a jelzőlámpák. Ekkor el lehet kezdeni a hajszálok simítását.

Hőmérséklet beállítása

A hőmérséklet előre beállított értékét kb. 20 °C-os lépésekben lehet változtatni kb. 100 – 200 °C-ról a + vagy – gomb nyomogatásával. A beállított hőmérsékletet a jelzőlámpák fénye jelzi ki. A beállított hőmérséklet lámpája mindaddig villog, amíg a hőmérséklet el nem érte a beállított értéket. Ha üzem közben rövid időre

lecsökken a hőmérséklet, a készülék utána fűt (a jelzőlámpa villog).

Tudnivaló: ha ki-, majd bekapcsolja a készüléket, újból a gyári beállítás (kb. 160 °C) lép működésbe.

Automatikus lekapcsolás

A hajsimitója önműködő lekapcsolással van felszerelve. Kb. 60 perc múlva a készülék önmagától készenléti módba kapcsol. Csak a negyedik jelzőlámpa ég.

A készüléket az alábbi módok valamelyikével lehet újból bekapcsolni:

- a készüléket kapcsolja ki, majd be a **2** kapcsolóval, vagy
- a + illetve – gombot működtesse, vagy
- a készüléket húzza ki és dugja be

Alkalmazás

A készülék hosszú és rövid hajra egyaránt alkalmas.

- A készüléket csak száraz hajon használja.
- Csak kezeletlen, egészséges hajon alkalmazza, vagy pedig a simításhoz speciális termékeket használjon.
- Dauerolt vagy színezett hajon csak ritkán alkalmazza.

Tájékoztató: A vékony haj különösen gyorsan reagál a kezelésre. Az egyenletes hő-leadás különösen kíméli a haját.

A készülék használatával a haj sima lesz és erős, selymes fényt kap.

- ▶ A két fűtőlap reteszelését oldja ki, ehhez az **1** tolokát a  állásba állítsa.
- ▶ A kifésült haját ossza fel egyenletes (kb. 5 cm) szélességű fűtőkre
- ▶ Az előkészített fűtőt a tövénél helyezze be a lapok közé. **A.** ábra
- ▶ A **7** kézvédő lapjait nyomja össze és húzza végig a hajszálakon gyengéd mozdulattal, egyenletes tempóban. **B.** ábra
- ▶ Minden fűtőt kezeljen le hasonló módon. Megfésülés előtt hagyja jól lehűlni a haját.

Fontos! Soha ne időzzön a készülékkel 2 másodpercnél hosszabb ideig egy-egy helyen.

Ionizálás

A hajszimító iongenerátorral van ellátva. Az ionok a természetben előforduló, elektromosan töltött részecskék. Az ionizálás rákapsolásának hatására lecsökken a hajszálak sztatikus töltése. A hajszálak csillogóbbak és lágyabbak, a színük pedig ragyogóbb lesz.

► A be- ill. kikapcsoláshoz tartsa megnyomva az **5** gombot legalább 3 mp-ig. Az iongenerátort mindegyik fűtő fokozatban rá lehet kapcsolni. Rákapsolt ionizálás esetén zöld fényel ég a gomb és halk zümmögő hang hallható.

Tudnivaló: a készülék ki-, majd bekapcsolása után önműködően kikapcsol az ionizálás.

Tárolás vagy tisztítás előtt hagyja a készüléket teljesen kihűlni.

Tisztítás és ápolás

Áramütésveszély!

A tisztítás előtt a hálózati csatlakozódugót húzza ki.

A készüléket soha ne merítse vízbe.

Gőzölő tisztítókészüléket ne használjon.

A készülék külsejét csak nedves ruhával törölje le és utána szárítsa meg. Ne használjon éles vagy súroló tisztítószert.

Ártalmatlanítás

A készüléket az elektromos és elektronikai hulladékok (waste electrical and electronic equipment-WEEE) kezeléséről szóló 2002/96/EG jelű európai irányelvnek megfelelően jelöltük meg. Az irányelv foglalja keretbe a hulladéknak számító készülékek visszavételét és hasznosítását. A jelenleg használatos ártalmatlanítási módokról érdeklődjön a szakkereskedésben.

Garanciális feltételek

A garanciális feltételeket a 151/2003. (IX.22.) számú kormányrendelet szabályozza. 72 órán belüli meghibásodás esetén a készüléket a kereskedő kicseréli. Ezután vevőszolgálatunk gondoskodik az előirt 15 napon belüli, kölcsönkészülék biztosítása esetén 30 napon belüli javításról. A garanciális szolgáltatásokat a vásárlásnál kapott, szabályosan kitöltött garanciajeggyel lehet igénybevenni, amely minden egyéb garanciális feltételt is részletesen ismertet. Minőségtanúsítás: A 2/1984. (111.10) BkM-IpM számú rendelete alapján, mint forgalmazó tanúsítjuk, hogy a készülék a vásárlási tájékoztatóban közölt adatoknak megfelel.

A változtatások jogát fenntartjuk.

**Моля прочетете внимателно
упътването за използване на уреда,
спазвайте го и го пазете!**

Указания за безопасност

⚠ Опасност от токов удар и от пожар

Свържете и използвайте уреда само съобразно данните върху типовата табелка.

Не оставяйте лица (също и деца) с намалени физически сетивни или умствени възприятия или с недостатъчен опит и знания, да обслужват уреда, освен ако не бъдат обучени или не са получили указания във връзка с обслужването на уреда от лице, което отговаря за тяхната безопасност.

Не оставяйте без надзор деца, за да предотвратите възможността те да си играят с уреда.

Уредът да се използва само когато захранващият кабел и уредът нямат повреда. След всяко използване или в случай на смущение изваждайте щепсела от мрежата.

Ремонти на уреда, като напр. повреден захранващ кабел, могат да се извършват само от нашия сервиз, за да се избегнат опасности.

Захранващият кабел

- да не се допира до горещи части
- да не се слага върху остри ръбове
- да не се използва като дръжка за носене на уреда.

Керамичните пластини се нагорещават. Уредът да се хваща само в местата за хващане.

Да не се използва на коса, от която капе вода, или на коси от изкуствен материал. Да се избягва всякакъв контакт с кожата.



Да не се използва близо до вода, която се намира във вани, умивалници или други съдове.

⚠ Опасност за живота

Никога не оставяйте уреда да влезе в контакт с вода. Опасност съществува и при изключен уред, затова след използването и при прекъсване по време на използването на уреда изваждайте щепсела от контакта.

Допълнителна защита предлага монтирането на предпазен превключвател за утечен ток до 30 mA в домашната електрическа инсталация. Моля консултирайте се с електротехник.

Части и елементи на обслужването

- 1 Превключвател за блокиране
- 2 Превключвател ВКЛ / ИЗКЛ
- 3 Бутони +/- за температурна настройка
- 4 Светодиоден индикатор настройка на температурата
- 5 Бутон за йонизация
- 6 Нагревателни плочки с керамично покритие
- 7 Защита за пръстите

Пускане в действие

- ▶ Включете уреда в контакта и го поставете върху равна, нечувствителна към горещина повърхност. Превключвател 1 трябва да е на .
- ▶ Включете с превключвател 2, четвъртият светодиод мига, светодиоди едно до три светят. Уредът се доставя с температурна настройка на 160°C.
- ▶ Когато се достигне настроената температура, светодиодите светят постоянно. Сега косите могат да се изправят.

Температурна настройка

Чрез натискане на бутона + или - предварително настроената температура може да се променя на стъпки от около 20 °C от около 100 - 200 °C.

Настроената температура се показва чрез светодиодите. Светодиодът на настроената температура мига докато тя се достигне. Когато по време на работа температурата спадне за малко, уредът дозатопля (светодиодът мига).

Информация: Ако уредът се изключи и включи, активира се фабричната настройка (ок. 160 °C)

Автоматично изключване

Този уред за изправяне на коса е оборудван с автоматично изключване. След ок. 60 минути уредът сам превключва в режим стенд бай. Свети само четвъртият светодиод.

За да включите уреда отново имате следните възможности:

- изключете и включете уреда с превключвател 2 или
- натиснете бутон + или - или
- извадете и пхнете щепсела на уреда

Приложение

Уредът е подходящ за дълга и за къса коса.

- Използвайте уреда само със суха коса.
- Да се използва само в нетретирана, здрава коса или за да се използват специални продукти за изправяне на коса.
- Уредът да се използва само рядко при трайно накъдрена или леко боядисана коса.

Информация: Фината коса реагира особено бързо на обработката. Равномерното топлоотдаване щади косата. Резултатът е гладка коса с интензивен, копринен блясък.

- ▶ Освободете двете нагорещяващи се пластини, като за целта поставите превключвателя 1 на .
- ▶ Гладко сресаната коса разделете на равномерно широки кичури (с ширина около 5 см).
- ▶ Поставете подготвен кичур в основата на косата между пластините. Фиг. А
- ▶ Притиснете плочите до предпазителя за пръсти 7 и ги изтеглете леко и равномерно до върховете на косата. Фиг. В
- ▶ Обработете всичките кичури по този начин. Преди фризирането оставете косата да се охлади добре.

Важно: Никога не оставайте на едно място по-дълго от 2 секунди.

Йонизация

Този уред за изправяне на коса е оборудван с йонен генератор. Йоните са намиращи се в природата електрически заредени частици.

Чрез включване на йонизацията статичното зареждане на косата намалява. Косата става по-блестяща и мека, цветът по-брилянтен.

- ▶ За включване и изключване задръжте бутон 5 поне 5 сек. натиснат. Йонният генератор може да се включи към всяка степен на нагряване. Ако йонизацията е включена, бутонът свети зелено и се чува леко пукане.

Информация: Ако уредът се изключи и включи, йонизацията автоматично се изключва.

Преди съхранение и почистване винаги оставяйте уреда да изстине напълно.

Почистване и грижи

Опасност от токов удар!

Преди почистване извадете щепсела от мрежата.

Никога не потопявайте уреда във вода. Не използвайте парочистачка.

Избърсвайте уреда отвън само с влажна кърпа и след това го подсушавайте. Не използвайте силни или абразивни почистващи средства.

Отвеждане

Този уред е обозначен съгласно Директива 2002/96/ЕО за стари електрически и електронни уреди (waste electrical and electronic equipment-WEEE). Директивата задава насоки за приемане обратно и рециклиране на старите уреди, валидно за цяло ЕД. Моля информирайте се за актуалните начини за отвеждане при специализирания търговец.

Гаранция

За този уред са валидни условията за гаранция, които са издадени от нашите представителства в съответната страна. Подробности ще Ви даде Вашият търговец, откъдето сте закупили уреда, по всяко време при запитване то Ваша страна. При използване на гаранцията на уреда е необходимо във всеки случай да представите бележката за покупката.

Запазваме си правото на промени.

Внимателно прочитете инструкцию по эксплуатации, соблюдайте ее указания и тщательно храните ее!

Указания по безопасности

Опасность поражения током и пожара

Подключать прибор и пользоваться им можно только в соответствии с данными, указанными на фирменной табличке. Не допускается пользование прибором лицами (включая детей) с пониженным уровнем физического, психического или умственного развития или обладающими недостаточными опытом и знаниями, за исключением случаев, в которых пользование прибором производится под присмотром лица, ответственного за их безопасность, или данные лица получили от него соответствующие инструкции. Не допускать использования прибора детьми в качестве игрушки. Пользуйтесь прибором только при исправном состоянии прибора и сетевого провода.

После каждого пользования прибором или в случае его неисправности вынимайте вилку из розетки.

Во избежание опасных ситуаций ремонт прибора – например, замена поврежденного сетевого провода – должен производиться только нашей сервисной службой.

Сетевой провод не должен – соприкасаться с горячими предметами, – протягиваться через острые кромки, – использоваться в качестве ручки для ношения прибора.

Керамические пластины нагреваются. Беритесь за прибор только в зоне рукоятки.

Не используйте прибор для распрямления абсолютно мокрых волос или париков.

Избегайте любых контактов с кожей.



Не пользуйтесь прибором рядом с водой, налитой в ванну, раковину или иные емкости.

⚠ Опасность для жизни

Ни в коем случае не допускайте контакта прибора с водой. Опасность сохраняется, даже если прибор выключен, поэтому после пользования прибором и в случае перерывов при пользовании им необходимо вынимать вилку из розетки. Дополнительную защиту обеспечивает встраивание автомата защитного отключения до 30 мА в электропроводку здания. Посоветуйтесь со специалистом-электромонтажником.

Детали и элементы управления

- 1 Блокиратор
- 2 Выключатель ВКЛ / ВЫКЛ
- 3 Кнопки +/- для регулировки температуры
- 4 Светодиодные индикаторы температуры
- 5 Кнопка ионизации
- 6 Нагревательные пластины с керамическим покрытием
- 7 Термозащита пальцев

Включение прибора

- ▶ Подсоедините прибор к розетке и положите его на ровную, не чувствительную к нагреву поверхность. Блокиратор **1** должен быть установлен в положение  («закрыто»).
- ▶ Включите прибор выключателем **2**, четвертый светодиодный индикатор мигает, светодиодные индикаторы с первого по третий светятся постоянным светом. Прибор поставляется с настройкой температуры 160°C.
- ▶ Как только достигается установленная температура, все светодиодные

индикаторы начинают светиться постоянным светом. Теперь прибор может использоваться для распрямления волос.

Регулировка температуры

Путем нажатия кнопок + или – можно изменять установленную температуру шагами примерно по 20°C в диапазоне примерно от 100 до 200°C. Установленная температура отображается путем свечения светодиодных индикаторов. Светодиодный индикатор установленной температуры мигает до тех пор, пока не будет достигнута установленная температура. Если во время эксплуатации прибора температура на короткое время снижается, прибор снова нагревается (светодиодный индикатор мигает).

Информация: при выключении и повторном включении прибора снова активизируется заводская установка температуры (примерно 160°C).

Автоматическое выключение

Этот выпрямитель волос оснащен системой автоматического выключения. Примерно через 60 минут прибор автоматически переключается в режим ожидания (Stand by). При этом светится только четвертый светодиодный индикатор.

Вы можете снова включить прибор одним из следующих способов:

- выключите и снова включите прибор с помощью выключателя **2**, или
- с помощью кнопок + или –, или
- выньте вилку прибора из розетки и снова вставьте ее.

Применение

Прибор может применяться как для длинных, так и для коротких волос.

- Используйте прибор только для распрямления сухих волос.
- Прибор может применяться только для здоровых, некрашенных и не завитых искусственным способом волос или с использованием специальных разглаживающих средств.
- В случае химической завивки или крашенных волос следует пользоваться прибором только изредка.

Информация: Тонкие волосы особенно быстро реагируют на действие прибора. Равномерная теплоотдача оказывает щадящее воздействие на волосы. Результат – гладкие волосы, обладающие сильным, шелковистым блеском.

- ▶ Разблокируйте обе нагревательные пластины, установив блокиратор **1** в положение  («открыто»).
- ▶ Разделите гладко расчесанные волосы на пряди равномерной ширины (ок. 5 см).
- ▶ Уложите подготовленную прядь волос на предназначенное для этой цели место между пластинами. Рис. **A**
- ▶ Сожмите пластины друг с другом, взявшись за них в зоне термозащиты пальцев **7**, и равномерно, без усилия проведите ими до кончиков волос. Рис. **B**
- ▶ Обработайте все пряди аналогичным образом. Тщательно охладите волосы перед окончательной укладкой прически.

Важное указание: Ни в коем случае не держите пластины дольше 2 секунд на одном и том же участке волос.

Ионизация

Этот выпрямитель волос оснащен генератором ионов. Ионы – это существующие в природе электрически заряженные частицы.

Благодаря подключению ионизации снижается статический заряд волос. Волосы становятся более блестящими и мягкими, их цвет становится ярче.

- ▶ Для включения и выключения ионизации удерживайте каждый раз кнопку **5** в нажатом положении не менее 3 секунд. Генератор ионов может подключаться к любому уровню нагрева. При подключении ионизации кнопка ионизации светится зеленым светом и слышится легкое потрескивание.

Информация: при выключении и повторном включении прибора ионизация автоматически выключается.

Перед хранением или чисткой прибора необходимо дождаться его полного охлаждения.

Чистка и уход

 **Опасность поражения током!**

Перед чисткой выньте вилку сетевого провода из розетки.

Ни в коем случае не погружайте прибор в воду.

Не пользуйтесь устройствами паровой чистки.

Протрите прибор снаружи влажной тряпкой и затем просушите его.

Не применяйте никаких острых или абразивных чистящих средств.

Утилизация

Данный прибор имеет маркировку согласно европейской директиве 2002/96/EC по утилизации старых электрических и электронных приборов (waste electrical and electronic equipment-WEEE). Этой директивой определены действующие на всей территории ЕС правила приема и утилизации старых приборов. Информацию об актуальных возможностях утилизации Вы можете получить в магазине, в котором Вы приобрели прибор.

Условия гарантийного обслуживания

Получить исчерпывающую информацию об условиях гарантийного обслуживания Вы можете в Вашем ближайшем авторизованном сервисном центре или в сервисном центре от производителя ООО «БСХ Бытовая Техника», а также найти в фирменном гарантийном талоне, выдаваемом при продаже.

Мы оставляем за собой право на внесение изменений.

ملحوظة: عند تشغيل أو إيقاف تشغيل الجهاز، يتم إيقاف تشغيل التأين آلياً.

قبل الشروع في تنظيف أو حفظ الجهاز، أتركه ليبرد تماماً.

التنظيف و الصيانة

⚠ خطر الصدمة الكهربائية!

اسحب الكابل من الفيشة قبل التنظيف

لا تغطسي الجهاز أبداً في الماء.

لا تستخدمى أجهزة تنظيف بخارية. امسحي

الجهاز باستخدام قطعة قماش رطبة و جففيه

بقطعة قماش نظيفة و جافة. لا تستخدمى مواد

تنظيف قوية أو كاشطة.

التخلص من الجهاز

عند تصميم هذا الجهاز، تمت مراعاة تعليمات

المفوضية الأوروبية 2002/96/EG الخاصة

بالأجهزة الكهربائية و الالكترونية المستخدمة

و المعروفة اختصاراً بـ WEEE. و تهدف

المفوضية الى خلق اطار فعال لاعادة استخدام

و تدوير الاجهزة القديمة.

قومي باستشارة موزعك المحلي لمعرفة احدث

الانظمة المتبعة حالياً للتخلص من الاجهزة

القديمة.

الضمان

يتم تحديد شروط الضمان لهذا الجهاز من قبل

ممثلنا في الدولة التي يتم فيها بيع الجهاز.

يمكنك الحصول على تفاصيل هذه الشروط من

قبل الموزع الذي اشتريت منه الجهاز. يرجى

إحضار فاتورة أو إيصال الشراء في حال

أصاب جهازك أي طارئ يغطيه الضمان.

نحتفظ بحقنا في إجراء أية تعديلات

اضبط درجة الحرارة

يمكن تغيير درجة الحرارة التي تم ضبطها مسبقاً بمقدار 20 ° س في كل مرة تقريباً في نطاق درجة الحرارة من 100 إلى 200 ° س من خلال الضغط على الزر + أو الزر - . يتم عرض درجة الحرارة المضبوطة عن طريق لمبات LED. تستمر لمبة LED الخاصة بدرجة الحرارة المضبوطة في الوميض، ما لم يتم الوصول إلى درجة الحرارة. إذا انخفضت درجة الحرارة لفترة قصيرة أثناء التشغيل، فقد يؤدي ذلك إلى سخونة الجهاز (تومض لمبة LED).

ملحوظة: عند تشغيل أو إيقاف تشغيل الجهاز يتم تفعيل أوضاع ضبط المصنع مرة أخرى (160 ° س تقريباً).

الإيقاف الآلي

تم تزويد جهاز فرد الشعر هذا بخاصية الإيقاف الآلي. بعد 60 دقيقة تقريباً يعود الجهاز إلى وضع الاستعداد تلقائياً. تضيء لمبة LED الراجعة فقط. لتشغيل الجهاز من جديد، لديك الإمكانيات التالية:

- إيقاف تشغيل الجهاز باستخدام المفتاح 2 ثم إعادة تشغيله.
- تشغيله عن طريق الزر + أو الزر - .
- فصل الجهاز ثم إعادة توصيله

الاستخدام

الجهاز مناسب للشعر القصير والطويل.
- يستخدم الجهاز فقط عندما يكون الشعر جافاً.
- استخدمه للشعر السليم وغير المعالج بمواد أخرى، أو استخدمه ادوات خاصة بفرد هذا النوعي من الشعر.

- لا تكثري من استخدامه للشعر المعالج بالمستحضرات الكيميائية (تجعيد، صبغة)

معلوماتك: الشعر الناعم يستجيب بسرعة كبيرة للجهاز. التوزيع الحراري المتساوي له أهمية خاصة في رعاية الشعر. والنتيجة ستكون شعر مسرّح بلمعان حريري ظاهر.

- ◀ افثحي تريباس صفيحتي التسخين عن طريق تحريك التريباس إلى 1
- ◀ مشطي شعرك و وزعيه الى خصلات متساوية (بعرض 5 سم تقريباً).
- ◀ بدءاً من الجذر، ضعي خصلة واحدة بين صفيحتي التسخين كما في الشكل A.
- ◀ اضغط على الشريحتين الموجودتين على واقي الأصابع 7 معاً ثم اسحب حتى نهاية الشعر برفق وبانتظام. الشكل B .
- ◀ كرري هذه الخطوة لكل خصلات الشعر. اترك الشعر يبرد تماماً قبل تصفيفه.

مهم: لا تضعي الجهاز على نفس الموضع لأكثر من ثانيين.

التأين

- تم تزويد جهاز فرد الشعر هذا بمولد أيوني، حيث أن الأيونات الموجودة في طبيعة الجزيئات مشحونة كهربائياً.
- يتم تقليل الشحنة الاستاتيكية على الشعر من خلال تشغيل التأين. مما يعطي الشعر لمعاناً وليونة، كما يعطي لونه بريقاً.
- ◀ اضغط مع الاستمرار على الزر 5 لمدة ثلاث ثوان على الأقل للتشغيل أو إيقاف التشغيل. يمكن تشغيل مولد التأين على أي مستوى للتسخين. إذا تم تشغيل التأين يضيء الزر باللون الأخضر ويُسمع صوت خشخشة ضعيفة.

لا تستخدميه في المناطق القريبة من الماء، كما هي الحال في حوض الاستحمام (البانيو)، المغسلة، أو أحواض ماء أخرى.



⚠️ خطر

لا تقربي الجهاز أبداً من الماء. الخطر قد ينجم حينما يكون الجهاز مغطاً أيضاً، ولهذا فمن الضروري سحب الكابل من الفيشة بعد الانتهاء من الاستعمال أو في حالة الاستخدام المتباعد. يمكنك استخدام قاطع دائرة بجهد 30 Am أن يوفر أمناً إضافياً. يرجى استشارة فني كهرباء.

الأجزاء وعناصر الاستعمال

- 1 زر التأمين
- 2 مفتاح التشغيل/إيقاف التشغيل
- 3 الأزرار +/- لضبط درجة الحرارة
- 4 مصباح بيان لضبط درجة الحرارة
- 5 زر التأمين
- 6 شرائح التسخين المطلية بالخزف
- 7 وافي الأصابع

تشغيل

- ◀ يوصل الجهاز ويوضع على مكان بحيث لا يتعرض للحرارة بشكل مباشر. يجب أن يكون الزر 1 في الوضع ⏻.
- ◀ عند تشغيل الزر 2 تومض لمبة LED الرابعة بينما تضيء لمبات LED من الأولى حتى الثالثة. الجهاز مزود بمنظم لدرجة الحرارة حتى 160 °س.
- ◀ بمجرد أن يتم الوصول إلى درجة الحرارة المضبوطة، تضيء لمبات LED بشكل ثابت. يمكن الآن فرد الشعر.

الرجاء قراءة و اتباع تعليمات الاستخدام بعناية، ثم احرصي عليها و احتفظي بها في مكان آمن!

إرشادات السلامة

⚠️ خطر الصدمة الكهربائية والحريق

لا توصلي الجهاز بالكهرباء و لا تستخدميه إلا حسب التعليمات المثبتة على لوحة الطراز والموصفات.

يمكن استخدام هذا الجهاز بمعرفة الأفراد الطبيعيين ممن لا يعانون من مشاكل عقلية أو حساسية مفرطة لما يصدره الجهاز من سخونة، ولا يجب استخدامه من قبل الأطفال أو من لا يستطيعون التحكم في أعصابهم. فقط يسمح لهؤلاء باستخدام الجهاز تحت الإشراف والمراقبة.

كما ينصح بعدم ترك الجهاز للعبث من قبل الأطفال.

استعملي الجهاز فقط حينما يكون الكابل والجهاز لا يعانيان من ضرر ظاهر. الإصلاحات التي قد تجرى للجهاز، مثل استبدال الكابل المعطوب، لا ينبغي أن يجري إلا من قبل قسم خدمة العملاء التابع لنا تجنباً لأية مخاطر.

وبالنسبة للكابل فيجب ان تتجنبي الامور التالية:

- لا تدعيه يلمس الأجزاء الساخنة.
- لا تسحب على الحواف الحادة.
- تجنبي حمل الجهاز من الكابل.
- الصفائح السيراميكية ستصبح ساخنة. امسكي الجهاز من المقبض فقط.
- لا تستخدميه مع شعر مبلل ينقط منه الماء ولا مع شعر اصطناعي.
- تجنبي لمس الجهاز للجلد.

Garantiebedingungen

Gültig in der Bundesrepublik Deutschland

Bosch Info-Team:

DE ☎ 018 05/26 72 42 (EUR 0,14/Min)

AT ☎ 06 60/59 95

Internet:

<http://www.bosch-hausgeraete.de>

Die nachstehenden Bedingungen, die Voraussetzungen und Umfang unserer Garantieleistung umschreiben, lassen die Gewährleistungspflichten des Verkäufers aus dem Kaufvertrag mit dem Endabnehmer unberührt.

Für dieses Gerät leisten wir Garantie gemäß nachstehenden Bedingungen:

1. Wir beheben unentgeltlich nach Maßgabe der folgenden Bedingungen (Nr. 2 – 6) Mängel am Gerät, die nachweislich auf einem Material- und/ oder Herstellungsfehler beruhen wenn sie uns unverzüglich nach Feststellung und innerhalb von 24 Monaten – bei gewerblichem Gebrauch oder gleichzusetzender Beanspruchung innerhalb von 12 Monaten – nach Lieferung an den Erstendabnehmer gemeldet werden. Zeigt sich der Mangel innerhalb von 6 Monaten ab Lieferung, wird vermutet, dass es sich um einen Material- oder Herstellungsfehler handelt.
2. Die Garantie erstreckt sich nicht auf leicht zerbrechliche Teile wie z.B. Glas oder Kunststoff bzw. Glühlampen.
Eine Garantieflicht wird nicht ausgelöst durch geringfügige Abweichungen von der Soll-Beschaffenheit, die für Wert und Gebrauchstauglichkeit des Gerätes unerheblich sind, oder durch Schäden aus chemischen und elektrochemischen Einwirkungen von Wasser, sowie allgemein aus anomalen Umweltbedingungen oder sachfremden Betriebsbedingungen oder das Gerät sonst mit ungeeigneten Stoffen in Berührung gekommen ist. Ebenso kann keine Garantie übernommen werden, wenn die Mängel am Gerät auf Transportschäden, die nicht von uns zu vertreten sind, nicht fachgerechte Installation und Montage, Fehlgebrauch, mangelnde Pflege oder Nichtbeachtung von Bedienungs- oder Montagehinweisen zurückzuführen sind.
Der Garantieanspruch erlischt, wenn Reparaturen oder Eingriffe von Personen vorgenommen werden, die hierzu von uns nicht ermächtigt sind, oder wenn unsere Geräte mit Ersatzteilen, Ergänzungs- oder Zubehörteilen versehen werden, die keine Originalteile sind und dadurch ein Defekt verursacht wurde.
3. Die Garantieleistung erfolgt in der Weise, dass mangelhafte Teile nach unserer Wahl unentgeltlich instandgesetzt oder durch einwandfreie Teile ersetzt werden.
Geräte, die zumutbar (z.B. im PKW) transportiert werden können und für die unter Bezugnahme auf diese Garantie eine Garantieleistung beansprucht wird, sind unserer nächstgelegenen Kundendienststelle oder unserem Vertragskundendienst zu übergeben oder einzusenden. Instandsetzungen am Aufstellungsort können nur für stationär betriebene (feststehende) Geräte verlangt werden. Es ist jeweils der Kaufbeleg mit Kauf- und/oder Lieferdatum vorzulegen. Ersetzte Teile gehen in unser Eigentum über.
4. Sofern die Nachbesserung von uns abgelehnt wird oder fehlschlägt, wird innerhalb der oben genannten Garantiezeit auf Wunsch des Endabnehmers kostenfrei gleichwertiger Ersatz geliefert.
Im Falle einer Ersatzlieferung behalten wir uns die Geltendmachung einer angemessenen Nutzungsanrechnung für die bisherige Nutzungszeit vor.
5. Garantieleistungen bewirken weder eine Verlängerung der Garantiefrist, noch setzen sie eine neue Garantiefrist in Lauf. Die Garantiefrist für eingebaute Ersatzteile endet mit der Garantiefrist für das ganze Gerät.
6. Weitergehende oder andere Ansprüche, insbesondere solche auf Ersatz außerhalb des Gerätes entstandener Schäden sind – soweit eine Haftung nicht zwingend gesetzlich angeordnet ist – ausgeschlossen.

Diese Garantiebedingungen gelten für in Deutschland gekaufte Geräte. Werden Geräte ins Ausland verbracht, die die technischen Voraussetzungen (z.B. Spannung, Frequenz, Gasarten, etc.) für das entsprechende Land aufweisen und die für die jeweiligen Klima- und Umweltbedingungen geeignet sind, gelten diese Garantiebedingungen auch, soweit wir in dem entsprechenden Land ein Kundendienstnetz haben. Für im Ausland gekaufte Geräte gelten die von unserer jeweils zuständigen Landesvertretung herausgegebenen Garantiebedingungen. Diese können Sie über Ihren Fachhändler, bei dem Sie das Gerät gekauft haben, oder direkt bei unserer Landesvertretung anfordern.

Beachten Sie unser weiteres Kundendienst-Angebot:

Auch nach Ablauf der Garantie stehen Ihnen unser Werkskundendienst und unsere Servicepartner zur Verfügung.

Robert Bosch Hausgeräte GmbH

Carl Wery Str. 34 / 81739 München // Germany

070906

de/en/fr/it/nl/da/no/sv/fi/es/pt/el/tr/pl/hu/bg/ru/ar